

2017



МОНИТОРЫ ST-MS204M, ST-MS207M, ST-MS307M И ST-MS310M

Инструкция по установке

Содержание

СОДЕРЖАНИЕ	2
ОБЩЕЕ ОПИСАНИЕ	3
ВНЕШНИЙ ВИД	3
ST-MS204M.....	3
ST-MS207M.....	3
ST-MS307M и ST-MS310M.....	3
ПОДГОТОВКА К УСТАНОВКЕ	4
УСТАНОВКА	4
ПОДКЛЮЧЕНИЕ	5
ОБЩАЯ СХЕМА ПОДКЛЮЧЕНИЯ.....	5
ДЕТАЛЬНАЯ СХЕМА ПОДКЛЮЧЕНИЯ	6
ТРЕБОВАНИЯ К КАБЕЛЮ СВЯЗИ	7
ПРОГРАММИРОВАНИЕ	8
СИСТЕМНЫЕ ПАРАМЕТРЫ	8
<i>Язык меню</i>	8
<i>Установка даты и времени</i>	9
<i>Обслуживание устройства</i>	9
Звук вызова	10
<i>Выбор мелодии вызова</i>	10
<i>Программирование громкости вызова</i>	10
РЕЖИМ РАБОТЫ	11
РЕЖИМ ОХРАНЫ	11
НАСТРОЙКА ИЗОБРАЖЕНИЯ	12
ПРОСМОТР ВИДЕО И ФОТО ФАЙЛОВ	13
<i>Просмотр видеозаписей</i>	13
<i>Просмотр фотографий</i>	13
ИСПОЛЬЗОВАНИЕ	14
ВЫЗОВ АБОНЕНТА С ПАНЕЛИ ВЫЗОВА	14
НАБЛЮДЕНИЕ.....	15
ПЕРЕАДРЕСАЦИЯ ВЫЗОВА	16
ВЫЗОВ МЕЖДУ МОНИТОРАМИ	16
ТЕХНИЧЕСКИЕ ХАРАКТЕРИСТИКИ	17

Общее описание

Мониторы видеодомофонной связи ST-MS204M, ST-MS207M, ST-MS307M и ST-MS310M используются для реализации односторонней видеосвязи и двухсторонней аудиосвязи с панелями вызова по 4-х проводной линии.

Внешний вид

ST-MS204M

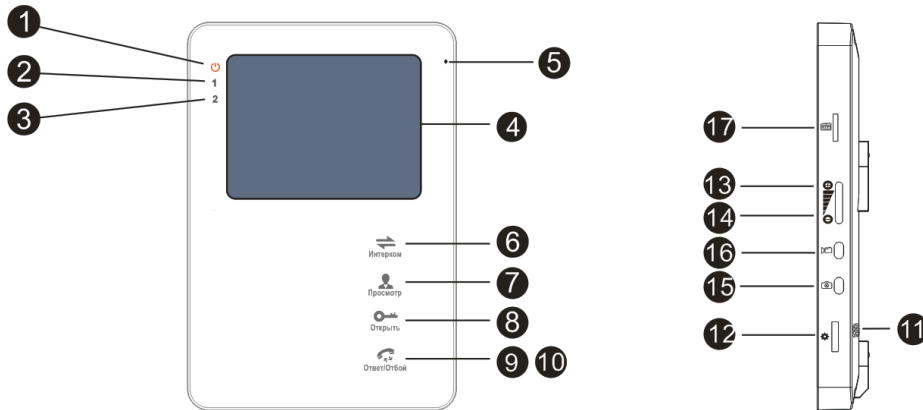

ST-MS207M

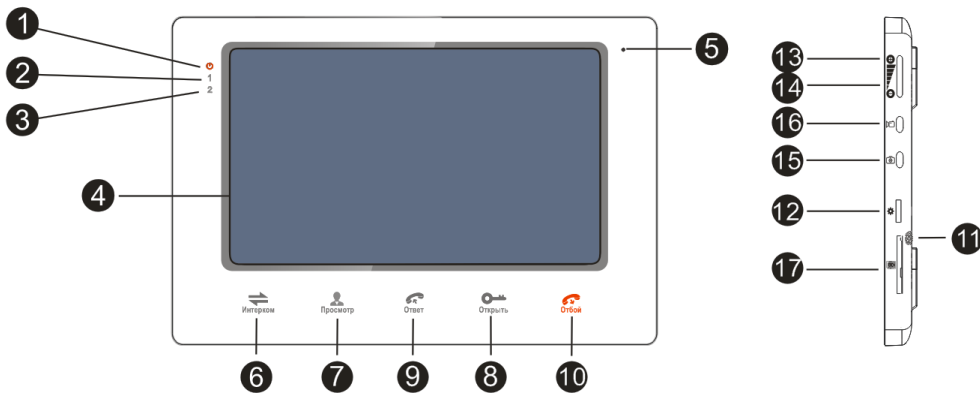

ST-MS307M и ST-MS310M

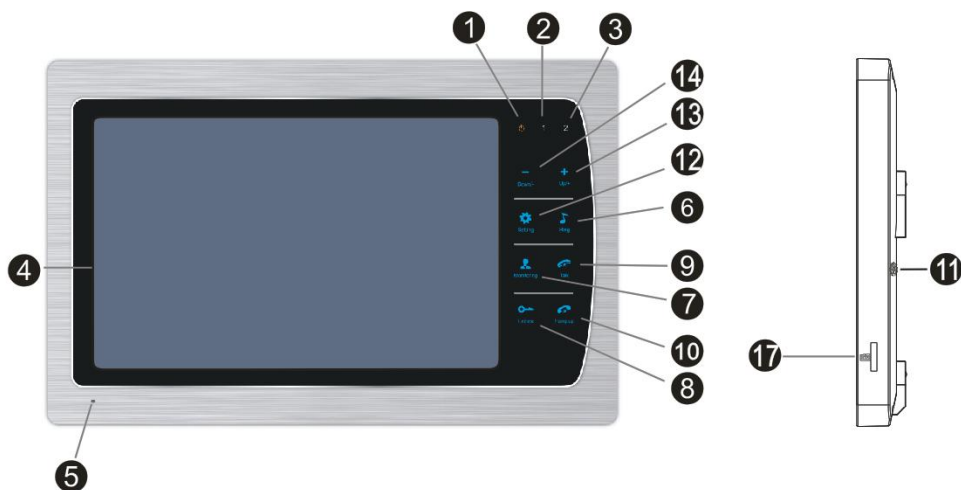

- 1 – **индикатор питания** указывает на наличие питания на устройстве.
- 2 – **индикатор панели вызова 1** указывает на работу в текущий момент панели вызова 1.
- 3 – **индикатор панели вызова 2** указывает на работу в текущий момент панели вызова 2.
- 4 – **экран монитора** используется для трансляции видеоизображения с панели вызова.
- 5 – **микрофон** используется для трансляции звука с монитора.
- 6 – **кнопка Интернет** используется вызова другого монитора.
- 7 – **кнопка Просмотр** используется для включения видеоизображения с панелей вызова.
- 8 – **кнопка Открыть** используется для активации реле управления замком.
- 9 – **кнопка Ответ** используется для ответа на вызов.
- 10 – **кнопка Отбой** используется завершения вызова.
- 11 – **громкоговоритель** используется для трансляции сигнала вызова и звука с панели вызова.
- 12 – **кнопка Настройка** используется для доступа в меню монитора и программирования.
- 13 – **кнопка увеличения громкости** используется увеличения громкоговорителя монитора.
- 14 – **кнопка уменьшения громкости** используется уменьшения громкоговорителя монитора.
- 15 – **кнопка записи кадра** используется для сохранения текущего кадра в память монитора.
- 16 – **кнопка записи видеоизображения** используется для сохранения видео в память монитора.
- 17 – **слот SD карты** используется для расширения памяти монитора.

Подготовка к установке

- 1 Избегайте установки устройства в непосредственной близости от источников сильного электромагнитного излучения, мониторов с ЭЛТ и т.д.
- 2 Не разбирайте устройство, т.к. это может привести к поражению электрическим током.
- 3 Не подвергайте устройство воздействию сильной вибрации или ударам, поскольку это может привести к выходу из строя компонент.
- 4 Избегайте установки устройства в местах с возможностью воздействия прямого солнечного излучения, проливного дождя, высокой температуры, высокой загрязненности и химически агрессивных сред.
- 5 Расстояние до силовых кабелей должно быть не менее 30 см.
- 6 Рекомендуемая высота установки 150 – 160 см.
- 7 Перед установкой убедитесь, что питание выключено.
- 8 Монтаж должен осуществляться только квалифицированным персоналом.

Установка

- 1 Приложите к стене кронштейн, наметьте отверстия под дюбель, просверлите отверстия и вставьте дюбели из комплекта.
- 2 Зафиксируйте кронштейн с помощью шурупов из комплекта.
- 3 Сделайте все необходимые подключения.
- 4 Закрепите монитор на кронштейне.

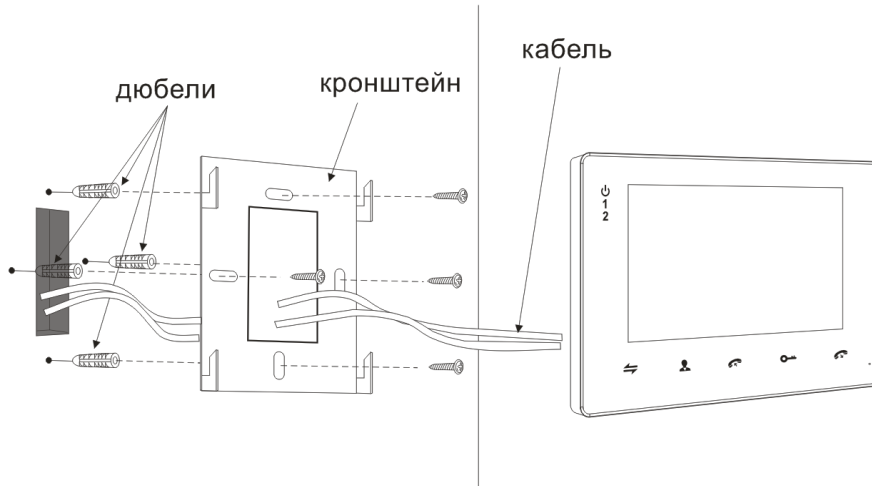

Подключение

Общая схема подключения

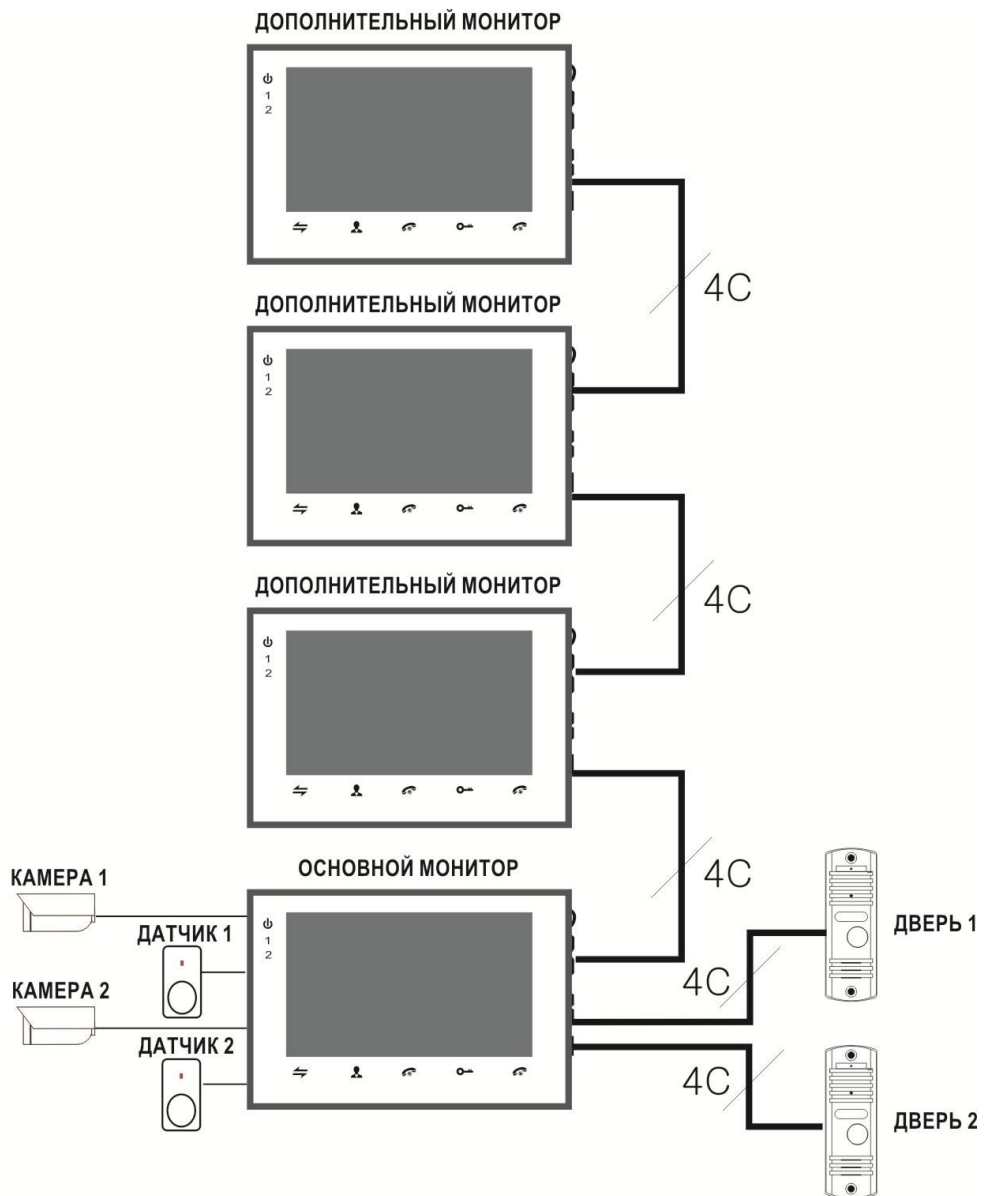

Детальная схема подключения

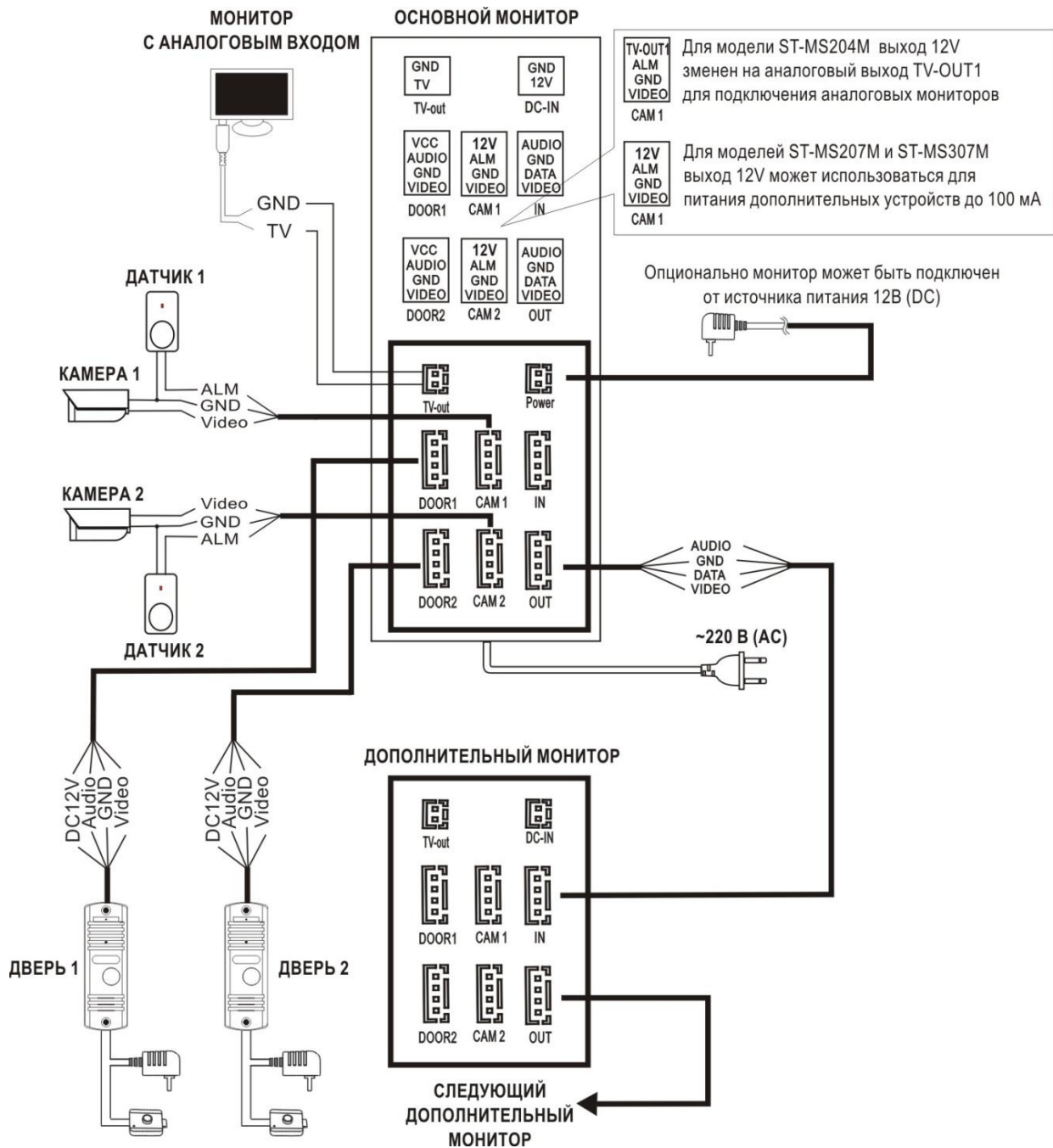

- Монитор питается от сети 220В, но может и работать от внешнего опционального источника питания 12В (DC).
- Панели вызова ST-DS104C, ST-DS206C и ST-DS306C поддерживают как НО, так и НЗ замки
- Выход 12V разъемов CAM1 и CAM2 могут использоваться для питания дополнительных устройств, например, охранных датчиков с максимальным током потребления до 100 мА.
- Поддерживаются охранные датчики как с НО выходом, так и с НЗ выходом, тип работы входа программируется через меню монитора.
- Возможно использование нескольких охранных датчиков, датчики с НО выходами должны подключаться параллельно, а с НЗ выходами последовательно.

Требования к кабелю связи

Расстояние от монитора до панели вызова зависит от типа используемого кабеля, ниже приведена таблица по возможным типам кабеля.

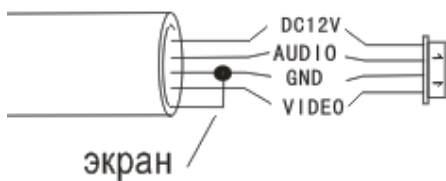
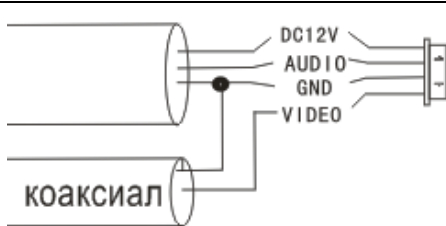
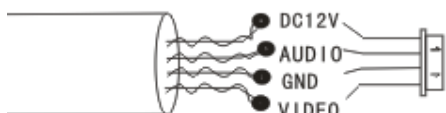
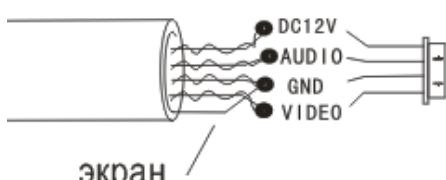
Тип	Параметры	Изображение	Расстояние
Неэкранированный кабель без скрутки	4x0,2 мм ²		до 30 м
	4x0,3 мм ²		до 50 м
Экранированный кабель без скрутки	4x0,2 мм ²		до 30 м
	4x0,3 мм ²		до 50 м
	4x0,5 мм ²		до 80 м
Комбинированный неэкранированный кабель без скрутки + коаксиальный кабель	4x0,5 мм ² 75 Ом		до 100 м
Неэкранированный сетевой кабель 5 или 6 категории	4x2x0,52 мм ²		до 20 м
Экранированный сетевой кабель 5 или 6 категории	4x2x0,52 мм ²		до 40 м

Примечание: Сетевой кабель категории 5 или 6 не рекомендуется для подключения панели вызова к монитору.

Программирование

Для доступа в меню в режиме ожидания в зависимости от модели нажмите кнопку **Настройка** на передней панели, либо нажмите поворотный переключатель. Для навигации по меню используйте кнопки + - или используйте отклонения поворотного переключателя вверх или вниз. Для перехода в подменю еще раз нажмите кнопку **Настройка** на передней панели, либо нажмите поворотный переключатель. Для возврата в предыдущее меню можно на экране выбрать пункт **Назад** или использовать кнопку **Отбой** на передней панели. В случае простоя в течение 1 минуты монитор автоматически перейдет в режим ожидания. При входе в режим программирования на дисплей будет выведено следующее меню.

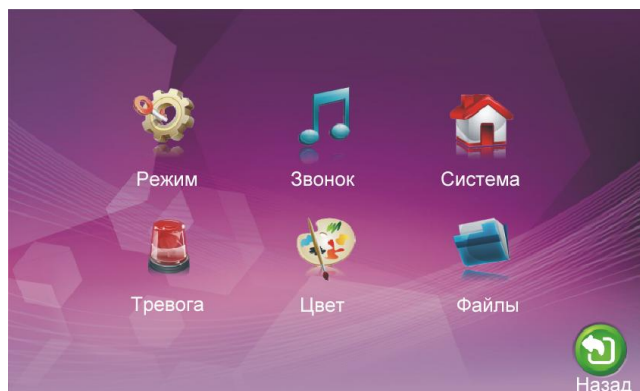

Системные параметры

Для программирования системных параметров выберите пункт **Система** основного меню, затем нажмите кнопку **Настройка** или поворотный переключатель, в данном разделе будут доступны следующие пункты.

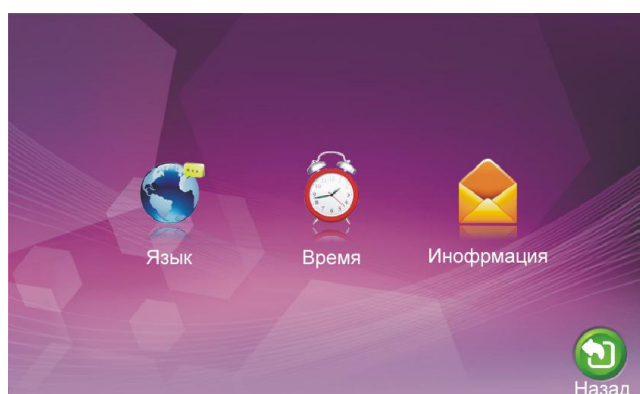

Язык меню

Для программирования языка меню выберите пункт **Язык**, затем нажмите кнопку **Настройка** или поворотный переключатель, в данном разделе будут доступны следующие поля.

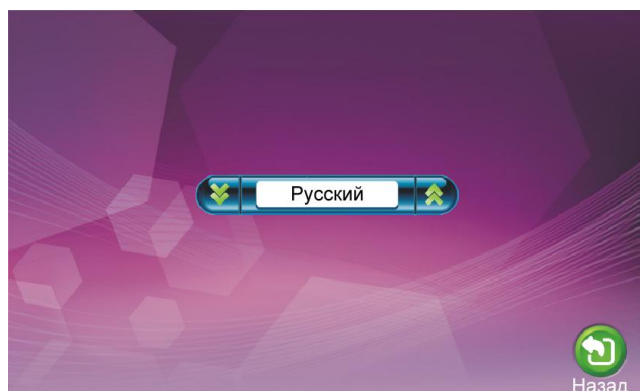

С помощью кнопок + - или, используя отклонения поворотного переключателя вверх или вниз, выберите требуемый язык, затем нажмите кнопку **Настройка** или поворотный переключатель

Установка даты и времени

Для программирования даты и времени выберите пункт **Время**, затем нажмите кнопку **Настройка** или поворотный переключатель, в данном разделе будут доступны следующие поля.

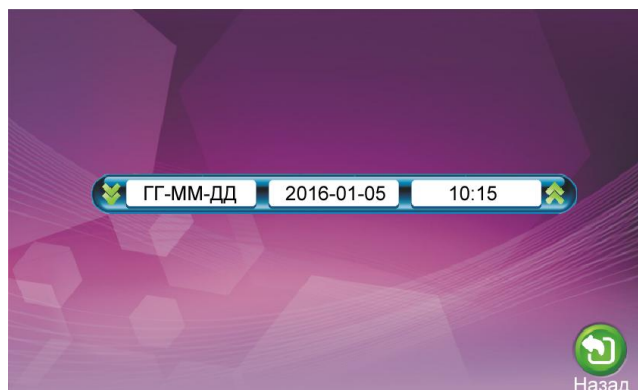

С помощью кнопок + - или, используя отклонения поворотного переключателя вверх или вниз, выберите требуемое поле, подтвердите выбор кнопкой **Настройка** или поворотным переключателем, затем установите требуемое значение и еще раз нажмите кнопку **Настройка** или поворотный переключатель.

Обслуживание устройства

Для просмотра служебной информации и для обслуживания устройства выберите пункт **Информация**, затем нажмите кнопку **Настройка** или поворотный переключатель, в данном разделе будут доступны следующие поля.

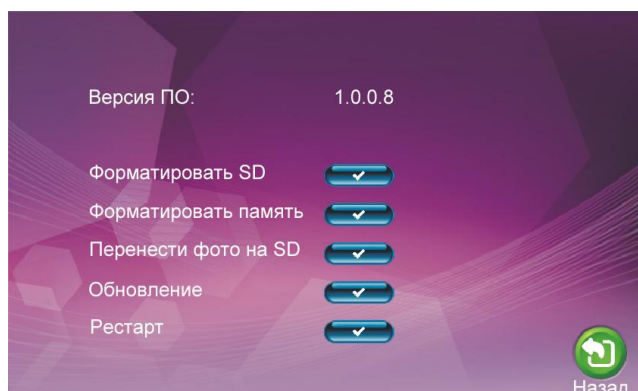
**Форматировать SD**

Данный пункт может использоваться для форматирования SD карт памяти.

Форматировать память

Данный пункт может использоваться для форматирования встроенной памяти устройства.

Перенести фото на SD

Данный пункт может использоваться переноса фотографий из встроенной памяти на SD карту.

Обновление

Данный пункт может использоваться обновления встроенного программного обеспечения с SD карты.

Рестарт

Данный пункт может использоваться перезапуска устройства.

С помощью кнопок + - или, используя отклонения поворотного переключателя вверх или вниз, выберите требуемый пункт, затем нажмите кнопку **Настройка** или поворотный переключатель.

Звук вызова

Для программирования параметров звука вызова выберите пункт **Звонок** основного меню, затем нажмите кнопку **Настройка** или поворотный переключатель, в данном разделе будут доступны следующие пункты.

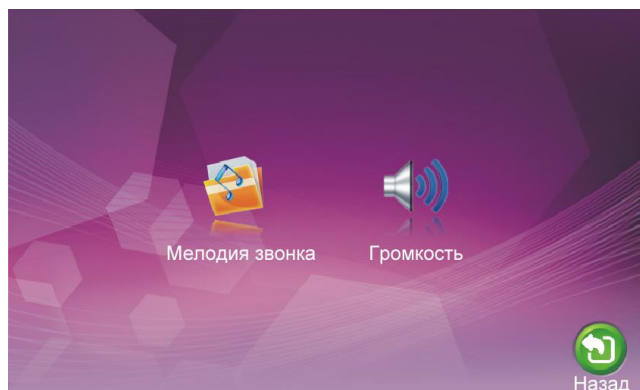

Выбор мелодии вызова

Для программирования мелодии вызова выберите пункт **Мелодия звонка**, затем нажмите кнопку **Настройка** или поворотный переключатель, в данном разделе будут доступны следующие поля.



С помощью кнопок + - или, используя отклонения поворотного переключателя вверх или вниз, выберите требуемое поле, подтвердите выбор кнопкой **Настройка** или поворотным переключателем, затем установите требуемое значение и еще раз нажмите кнопку **Настройка** или поворотный переключатель.

Программирование громкости вызова

Для программирования громкости вызова выберите пункт **Громкость**, затем нажмите кнопку **Настройка** или поворотный переключатель, в данном разделе будут доступны следующие поля.

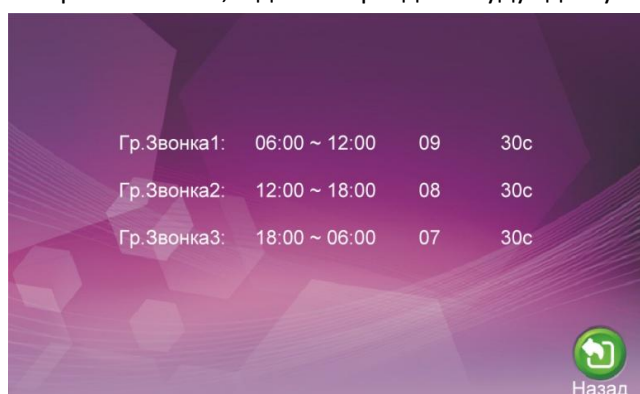

Пользователь может настроить три периода и для каждого периода задать громкость и длительность вызова. При программировании уровня громкости необходимо помнить, что устанавливаемый в данном меню уровень громкости задается относительно уровня громкости, который настроен с помощью кнопок на самом устройстве. С помощью кнопок + - или, используя отклонения поворотного переключателя вверх или вниз, выберите требуемое поле, подтвердите выбор кнопкой **Настройка** или

ST-MS204M, ST-MS207M, ST-MS307M и ST-MS310M



поворотным переключателем, затем установите требуемое значение и еще раз нажмите кнопку **Настройка** или поворотный переключатель.

Режим работы

Для программирования режима работы монитора выберите пункт **Режим** основного меню, затем нажмите кнопку **Настройка** или поворотный переключатель, в данном разделе будут доступны следующие поля.

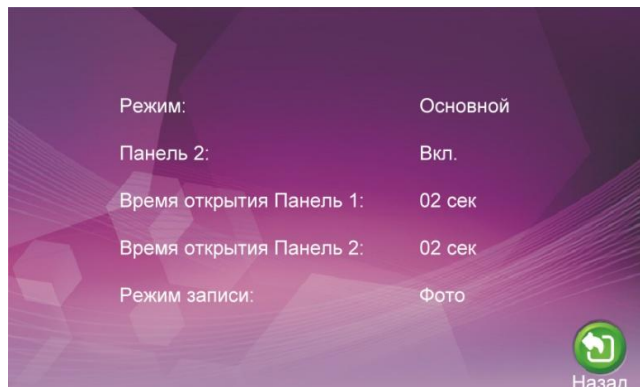

Режим

В данном пункте выбирается режим работы монитора: **Основной** или **Дополнительный**.

Панель 2

В данном пункте включается использование Панели вызова 2.

Время открытия Панель 1

В данном пункте задается время открытия замка первой панели от 2 до 10 секунд.

Время открытия Панель 2

В данном пункте задается время открытия замка второй панели от 2 до 10 секунд.

Режим записи

В данном пункте задается тип записи при нажатии кнопки панели вызова: **Фото** или **Видео**.

С помощью кнопок + - или, используя отклонения поворотного переключателя вверх или вниз, выберите требуемое поле, подтвердите выбор кнопкой **Настройка** или поворотным переключателем, затем установите требуемое значение и еще раз нажмите кнопку **Настройка** или поворотный переключатель.

Режим охраны

Для программирования работы в режиме охраны выберите пункт **Тревога** основного меню, затем нажмите кнопку **Настройка** или поворотный переключатель, в данном разделе будут доступны следующие поля.

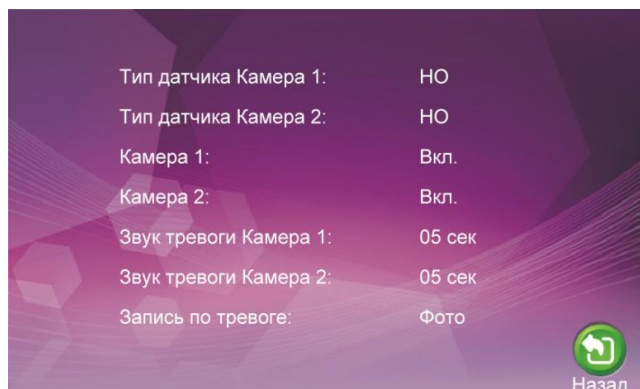

ST-MS204M, ST-MS207M, ST-MS307M и ST-MS310M

Тип датчика Камера 1

В данном пункте выбирается тип выхода датчика охранной сигнализации, используемого с Камерой 1.

Тип датчика Камера 2

В данном пункте выбирается тип выхода датчика охранной сигнализации, используемого с Камерой 2.

НО - нормально-разомкнутый выход замыкается при срабатывании датчика, **НЗ** - нормально-замкнутый выход размыкается при срабатывании датчика, **Выкл** – внешний датчик не используется.

Камера 1

В данном пункте включается использование Камеры 1.

Камера 2

В данном пункте включается использование Камеры 2.

Звук тревоги Камера 1

В данном пункте задается длительность звукового сигнала тревоги для Камеры 1 от 0 до 30 секунд.

Звук тревоги Камера 2

В данном пункте задается длительность звукового сигнала тревоги для Камеры 2 от 0 до 30 секунд.

Запись по тревоге

В данном пункте задается тип записи при срабатывании охранного датчика: **Фото** или **Видео**.

С помощью кнопок + - или, используя отклонения поворотного переключателя вверх или вниз, выберите требуемое поле, подтвердите выбор кнопкой **Настройка** или поворотным переключателем, затем установите требуемое значение и еще раз нажмите кнопку **Настройка** или поворотный переключатель.

Настройка изображения

Для программирования параметров изображения выберите пункт **Цвет** основного меню, затем нажмите кнопку **Настройка** или поворотный переключатель, в данном разделе будут доступны следующие пункты.

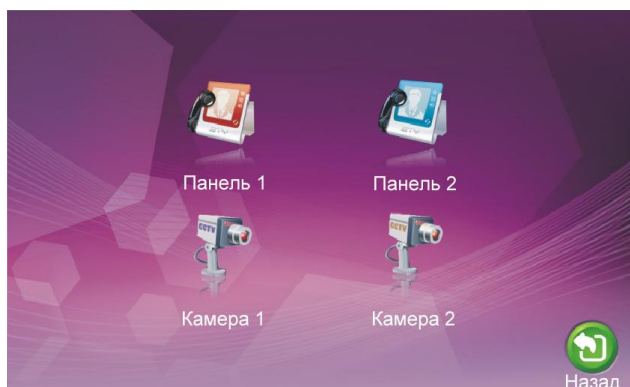

Выберите источник видеоизображения, для которого вам необходимо выполнить настройку, затем нажмите кнопку **Настройка** или поворотный переключатель, в будут доступны следующие поля.

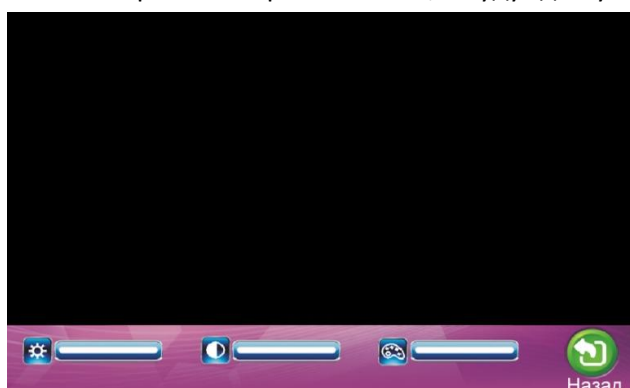

ST-MS204M, ST-MS207M, ST-MS307M и ST-MS310M



В данном пункте задается яркость изображения в пределах от 0 до 50 секунд, значение по умолчанию 25



В данном пункте задается контрастность изображения в пределах от 0 до 50 секунд, значение по умолчанию 25



В данном пункте задается насыщенность изображения в пределах от 0 до 50 секунд, значение по умолчанию 25

С помощью кнопок + - или, используя отклонения поворотного переключателя вверх или вниз, выберите требуемое поле, подтвердите выбор кнопкой **Настройка** или поворотным переключателем, затем установите требуемое значение и еще раз нажмите кнопку **Настройка** или поворотный переключатель.

Просмотр видео и фото файлов

Для просмотра записанных видео и фото файлов выберите пункт **Файлы** основного меню, затем нажмите кнопку **Настройка** или поворотный переключатель, в данном разделе будут доступны следующие пункты.

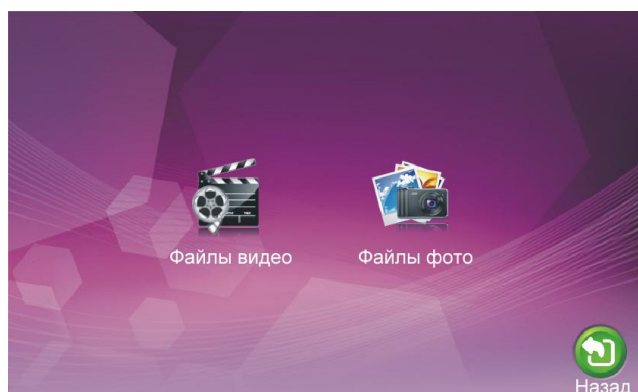

Просмотр видеозаписей

Для просмотра записанных видеофрагментов выберите пункт **Файлы видео**, затем нажмите кнопку **Настройка** или поворотный переключатель, в данном разделе будут доступны следующие поля.

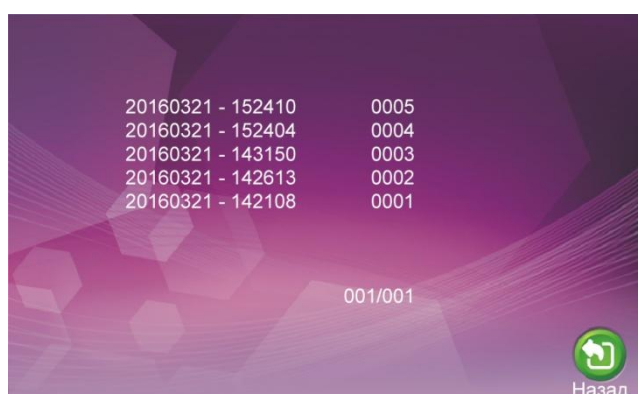

С помощью кнопок + - или, используя отклонения поворотного переключателя вверх или вниз, выберите требуемый файл, для просмотра еще раз нажмите кнопку **Настройка** или поворотный переключатель.

В режиме просмотра изображения можно пролистывать файлы с помощью кнопок + - или, используя отклонения поворотного переключателя вверх или вниз. Для выхода из режима просмотра нажмите кнопку **Настройка** или поворотный переключатель еще раз.

Просмотр фотографий

Для просмотра записанных видеофрагментов выберите пункт **Файлы фото**, затем нажмите кнопку **Настройка** или поворотный переключатель, в данном разделе будут доступны следующие поля.

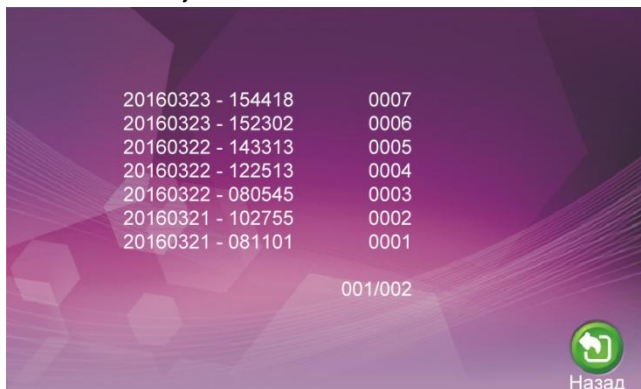

С помощью кнопок + - или, используя отклонения поворотного переключателя вверх или вниз, выберите требуемый файл, для просмотра еще раз нажмите кнопку **Настройка** или поворотный переключатель.

В режиме просмотра изображения можно пролистывать файлы с помощью кнопок + - или, используя отклонения поворотного переключателя вверх или вниз. Для выхода из режима просмотра нажмите кнопку **Настройка** или поворотный переключатель еще раз.

Использование

Вызов абонента с панели вызова

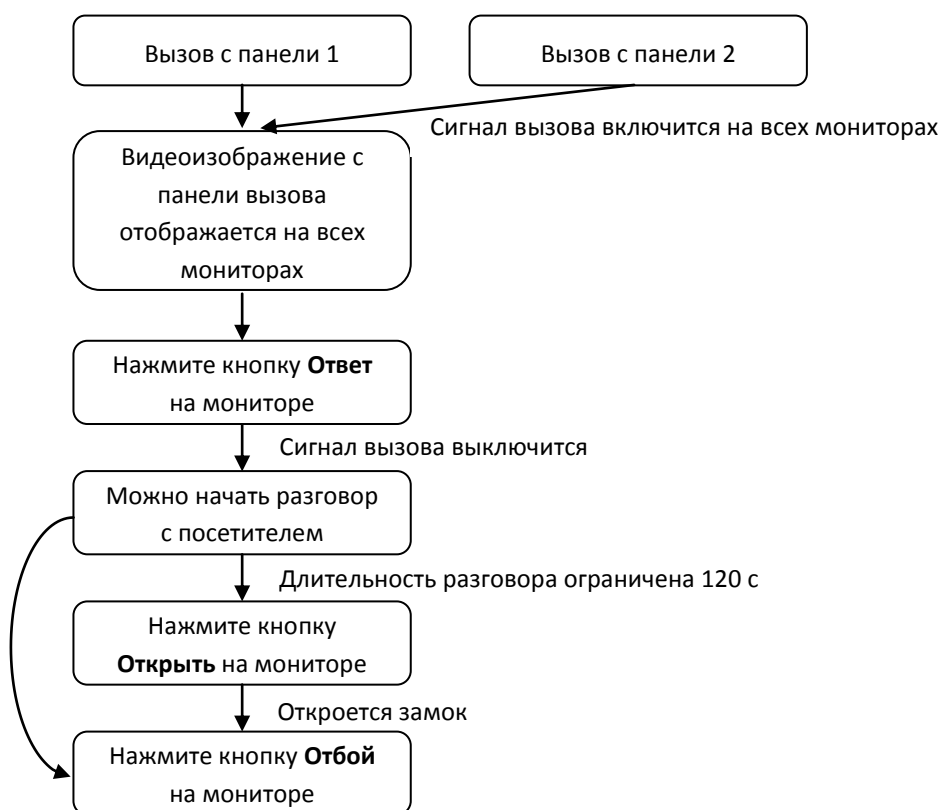

- Сигнал вызова будет звучать на мониторе и панели вызова в течение заданного времени или до нажатия кнопки **Ответ**
- При одновременном вызове с двух панелей приоритет будет у панели вызова, кнопка которой была нажата первой.

- При наличии нескольких мониторов сигнал вызова будет звучать одновременно на всех мониторах, после нажатия на одном из них кнопки **Ответ**, остальные автоматически перейдут в режим ожидания
- Монитор перейдет в режим ожидания через 60 секунд, если на вызов никак не реагировать.
- После нажатия кнопки **Открыть** трансляция видеоизображения и звука со панели вызова будет длиться еще 20 секунд, что бы пользователь мог убедиться, что посетитель вошел.
- В режиме разговора или наблюдения нажатием кнопки **записи видеоизображения** пользователь может запустить или остановить запись видеофрагмента.
- В режиме разговора или наблюдения нажатием кнопки **записи кадра** пользователь может сохранить текущий кадр изображения в память монитора.

Наблюдение

Данный режим можно использовать для просмотра видеоизображения от всех 4 источников, если они включены в меню: Панель 1, Камера 1, Панель 2, Камера 2.



- Если используется только одна панель (Панель 1), то в меню можно выключить отображение видеоизображения с Камеры 1, Панели 2, Камеры 2 и они не будут участвовать в последовательности.
- При использовании нескольких мониторов режим наблюдения можно использовать одновременно на нескольких из них.
- В режиме наблюдения пользователь может видеть и слышать, что происходит около панели вызова, а так же для ответа может нажать **Ответ**, и для открытия замка **Открыть**.
- Если во время наблюдения поступит сигнал вызова от одной из панелей, то режим наблюдения выключится, включится сигнал вызова и на все мониторы будет выведено видеоизображение от вызывающей панели.
- В режиме разговора или наблюдения нажатием кнопки **записи видеоизображения** пользователь может запустить или остановить запись видеофрагмента.
- В режиме разговора или наблюдения нажатием кнопки **записи кадра** пользователь может сохранить текущий кадр изображения в память монитора.

Переадресация вызова

Для использования данной функции необходимо наличие, по крайней мере, двух мониторов и одной панели вызова.

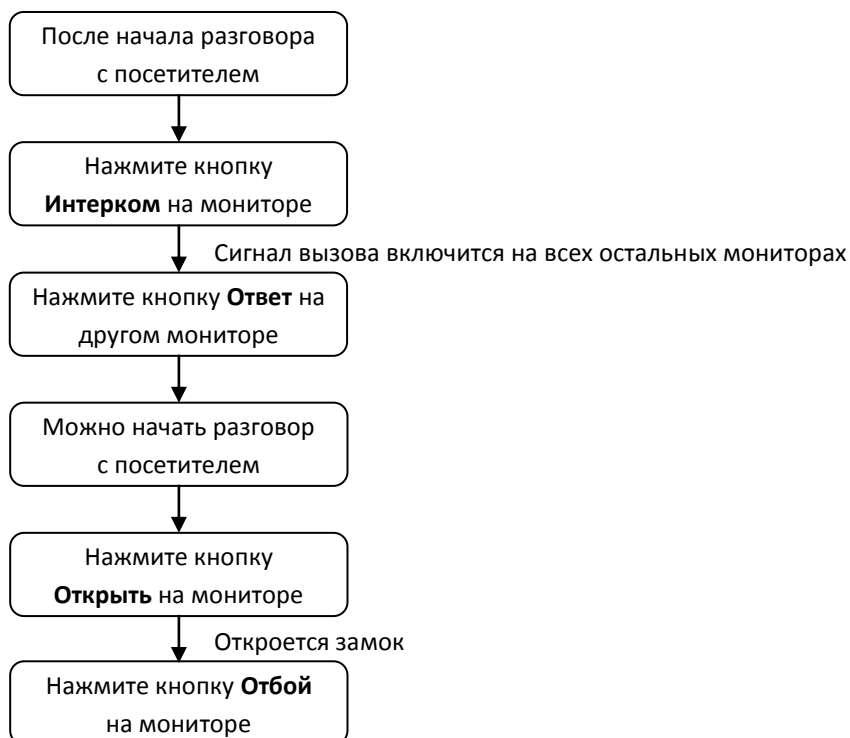

- При переадресации вызова монитор, с которого выполняется переадресация, перейдет в режим ожидания, а на всех остальных мониторах, включится сигнал вызова и появится видеоизображение с панели вызова.

Вызов между мониторами

Для использования данной функции необходимо наличие, по крайней мере, двух мониторов.

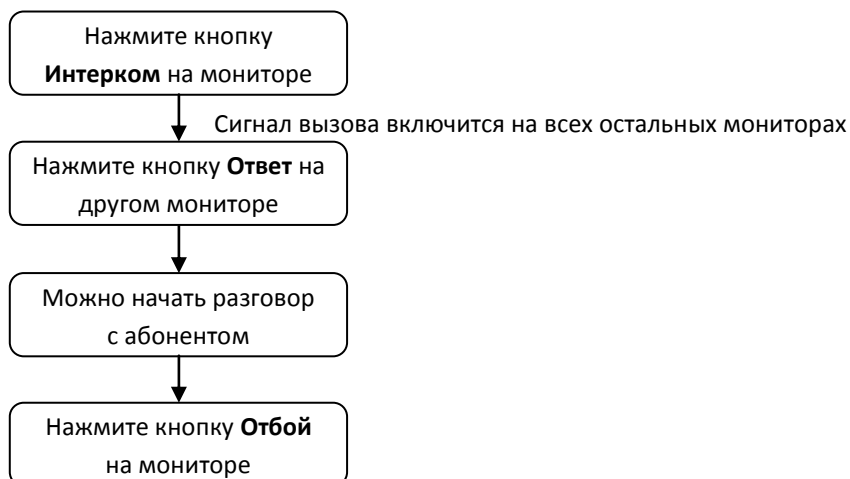

- В данном режиме возможно только голосовая связь между мониторами.
- При активации какой-либо панели вызова во время сеанса внутренней связи, он будет автоматически прекращен и на мониторах появится видеоизображение с панели вызова и включится сигнал вызова. Для ответа необходимо нажать кнопку **Ответ**.

Технические характеристики

Параметры	Значение			
Модель:	ST-MS204M	ST-MS207M	ST-MS307M	ST-MS310M
Дисплей:	4"	7"	7"	10"
Разрешение:	320x240	800x480	800x480	1024x600
Материал лицевой панели:	Акрил	Акрил	Алюминий	Алюминий
Панели вызова:	2			
Дополнительные камеры:	2			
Дополнительные мониторы:	3			
Режим записи:	Фото/Видео			
Тип монтажа:	Накладной			
Линия связи с монитором:	4-х проводная			
Аудиосвязь:	Дуплексная			
Длительность разговора:	120 секунд			
Встроенная память:	80 кадров			
Карты памяти:	Micro SD до 32 Гб, Class 10 и выше, в комплект не входят			
Питание:	~220 В (AC) или 12 В (DC)			
Потребляемая мощность:	4 Вт	5 Вт	5 Вт	6 Вт
Рабочая температура:	от -10 до +50 °С			
Рабочая влажность:	5% - 95%			
Габариты:	170x120x25 мм	215x145x25 мм	245x165x25 мм	310x198x27 мм