

2017



# МОНИТОРЫ ST-MS204M, ST-MS207M, ST-MS307M И ST-MS310M

Инструкция по установке

# Содержание

<b>СОДЕРЖАНИЕ</b> .....	<b>2</b>
<b>ОБЩЕЕ ОПИСАНИЕ</b> .....	<b>3</b>
<b>ВНЕШНИЙ ВИД</b> .....	<b>3</b>
ST-MS204M.....	3
ST-MS207M.....	3
ST-MS307M и ST-MS310M.....	3
<b>ПОДГОТОВКА К УСТАНОВКЕ</b> .....	<b>4</b>
<b>УСТАНОВКА</b> .....	<b>4</b>
<b>ПОДКЛЮЧЕНИЕ</b> .....	<b>5</b>
Общая схема подключения.....	5
Детальная схема подключения .....	6
Требования к кабелю связи .....	7
<b>ПРОГРАММИРОВАНИЕ</b> .....	<b>8</b>
СИСТЕМНЫЕ ПАРАМЕТРЫ .....	8
<i>Язык меню</i> .....	8
<i>Установка даты и времени</i> .....	9
<i>Обслуживание устройства</i> .....	9
Звук вызова .....	10
<i>Выбор мелодии вызова</i> .....	10
<i>Программирование громкости вызова</i> .....	10
РЕЖИМ РАБОТЫ .....	11
РЕЖИМ ОХРАНЫ .....	11
НАСТРОЙКА ИЗОБРАЖЕНИЯ .....	12
ПРОСМОТР ВИДЕО И ФОТО ФАЙЛОВ .....	13
<i>Просмотр видеозаписей</i> .....	13
<i>Просмотр фотографий</i> .....	13
<b>ИСПОЛЬЗОВАНИЕ</b> .....	<b>14</b>
Вызов абонента с панели вызова .....	14
Наблюдение.....	15
Переадресация вызова .....	16
Вызов между мониторами .....	16
<b>ТЕХНИЧЕСКИЕ ХАРАКТЕРИСТИКИ</b> .....	<b>17</b>

## Общее описание

Мониторы видеодомофонной связи ST-MS204M, ST-MS207M, ST-MS307M и ST-MS310M используются для реализации односторонней видеосвязи и двухсторонней аудиосвязи с панелями вызова по 4-х проводной линии.

## Внешний вид

### ST-MS204M

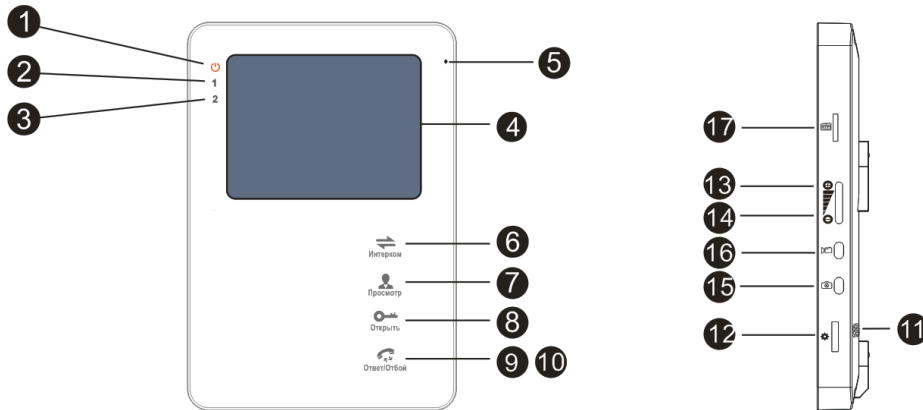

### ST-MS207M

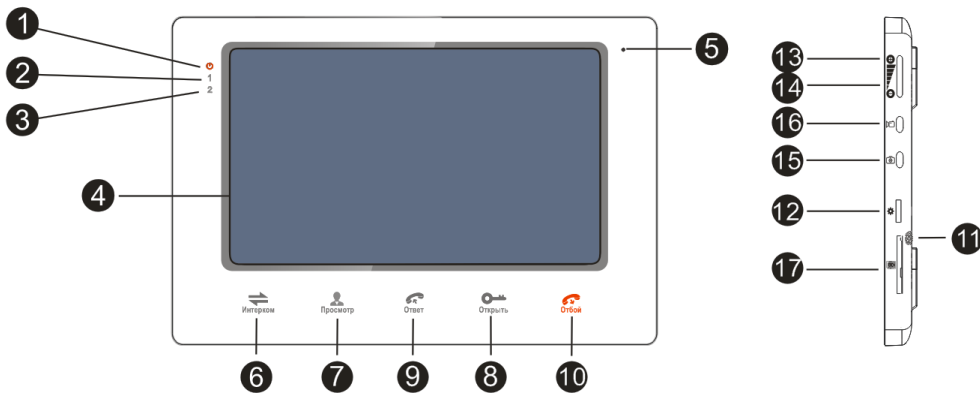

### ST-MS307M и ST-MS310M

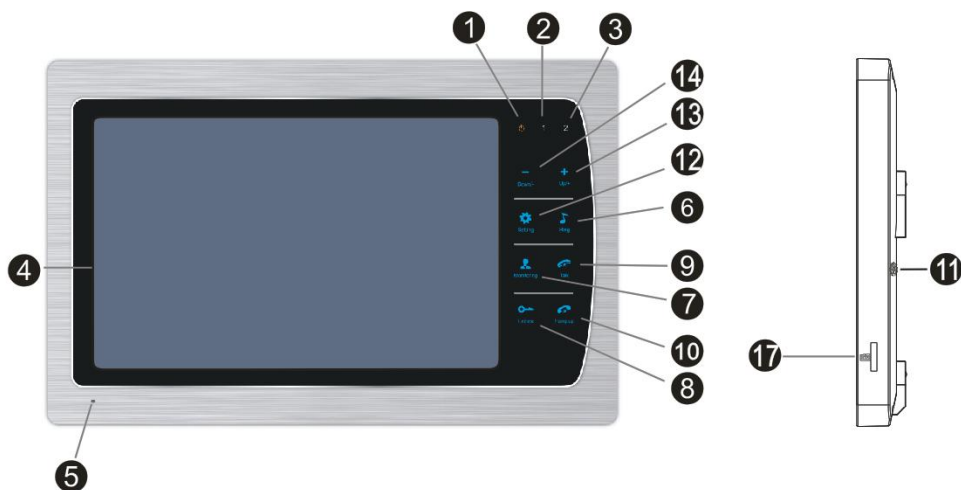

- 1 – **индикатор питания** указывает на наличие питания на устройстве.
- 2 – **индикатор панели вызова 1** указывает на работу в текущий момент панели вызова 1.
- 3 – **индикатор панели вызова 2** указывает на работу в текущий момент панели вызова 2.
- 4 – **экран монитора** используется для трансляции видеоизображения с панели вызова.
- 5 – **микрофон** используется для трансляции звука с монитора.
- 6 – **кнопка Интернет** используется вызова другого монитора.
- 7 – **кнопка Просмотр** используется для включения видеоизображения с панелей вызова.
- 8 – **кнопка Открыть** используется для активации реле управления замком.
- 9 – **кнопка Ответ** используется для ответа на вызов.
- 10 – **кнопка Отбой** используется завершения вызова.
- 11 – **громкоговоритель** используется для трансляции сигнала вызова и звука с панели вызова.
- 12 – **кнопка Настройка** используется для доступа в меню монитора и программирования.
- 13 – **кнопка увеличения громкости** используется увеличения громкоговорителя монитора.
- 14 – **кнопка уменьшения громкости** используется уменьшения громкоговорителя монитора.
- 15 – **кнопка записи кадра** используется для сохранения текущего кадра в память монитора.
- 16 – **кнопка записи видеоизображения** используется для сохранения видео в память монитора.
- 17 – **слот SD карты** используется для расширения памяти монитора.

## Подготовка к установке

- 1 Избегайте установки устройства в непосредственной близости от источников сильного электромагнитного излучения, мониторов с ЭЛТ и т.д.
- 2 Не разбирайте устройство, т.к. это может привести к поражению электрическим током.
- 3 Не подвергайте устройство воздействию сильной вибрации или ударам, поскольку это может привести к выходу из строя компонент.
- 4 Избегайте установки устройства в местах с возможностью воздействия прямого солнечного излучения, проливного дождя, высокой температуры, высокой загрязненности и химически агрессивных сред.
- 5 Расстояние до силовых кабелей должно быть не менее 30 см.
- 6 Рекомендуемая высота установки 150 – 160 см.
- 7 Перед установкой убедитесь, что питание выключено.
- 8 Монтаж должен осуществляться только квалифицированным персоналом.

## Установка

- 1 Приложите к стене кронштейн, наметьте отверстия под дюбель, просверлите отверстия и вставьте дюбели из комплекта.
- 2 Зафиксируйте кронштейн с помощью шурупов из комплекта.
- 3 Сделайте все необходимые подключения.
- 4 Закрепите монитор на кронштейне.

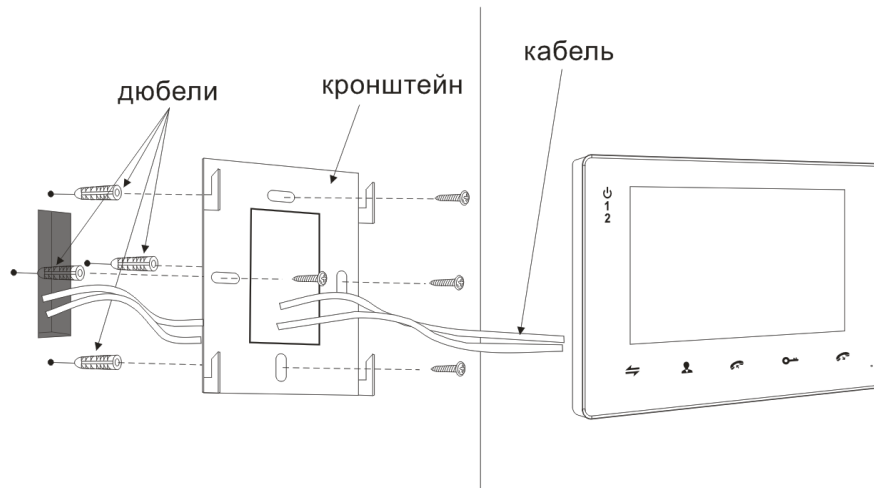

## Подключение

### Общая схема подключения

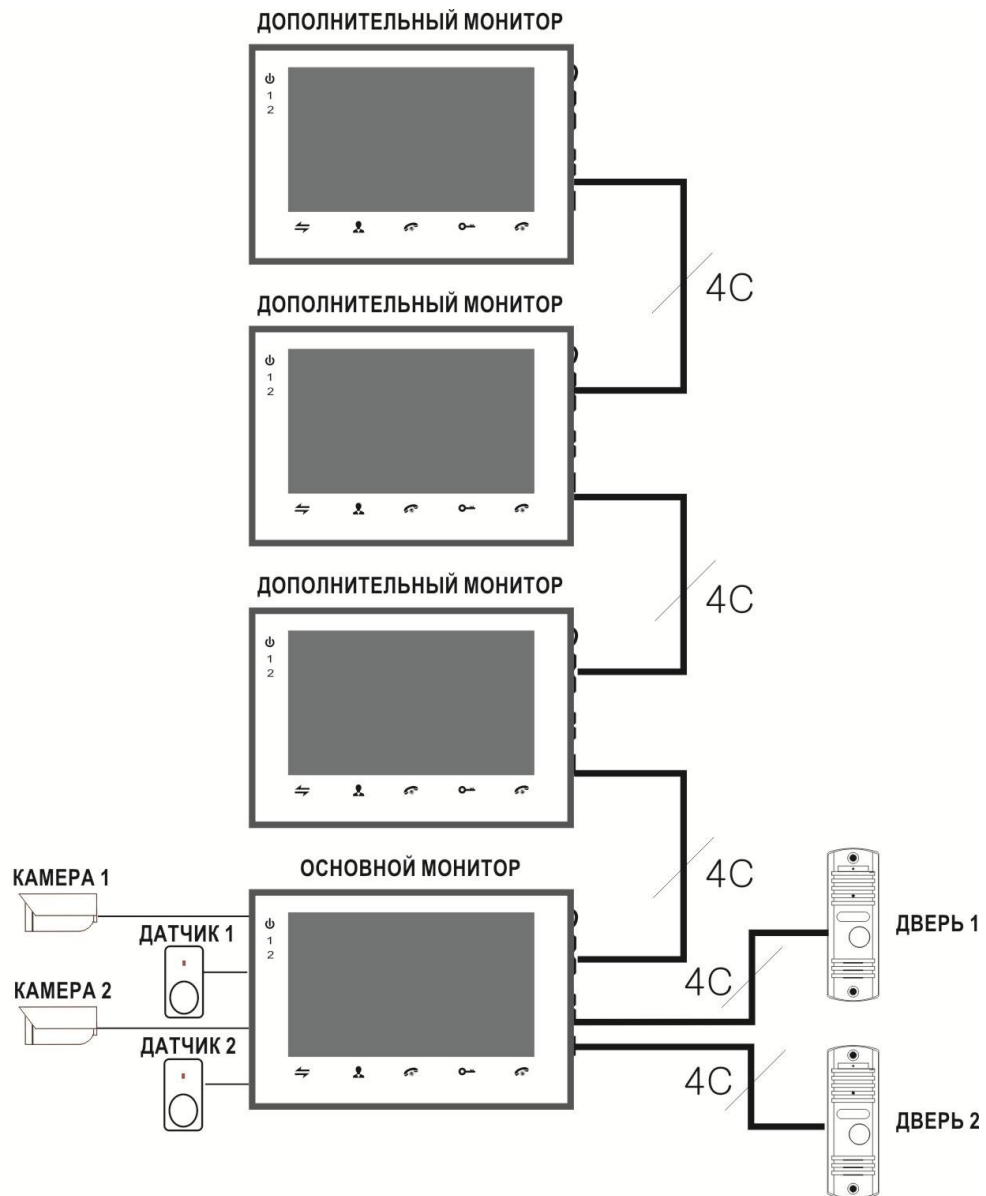

Детальная схема подключения

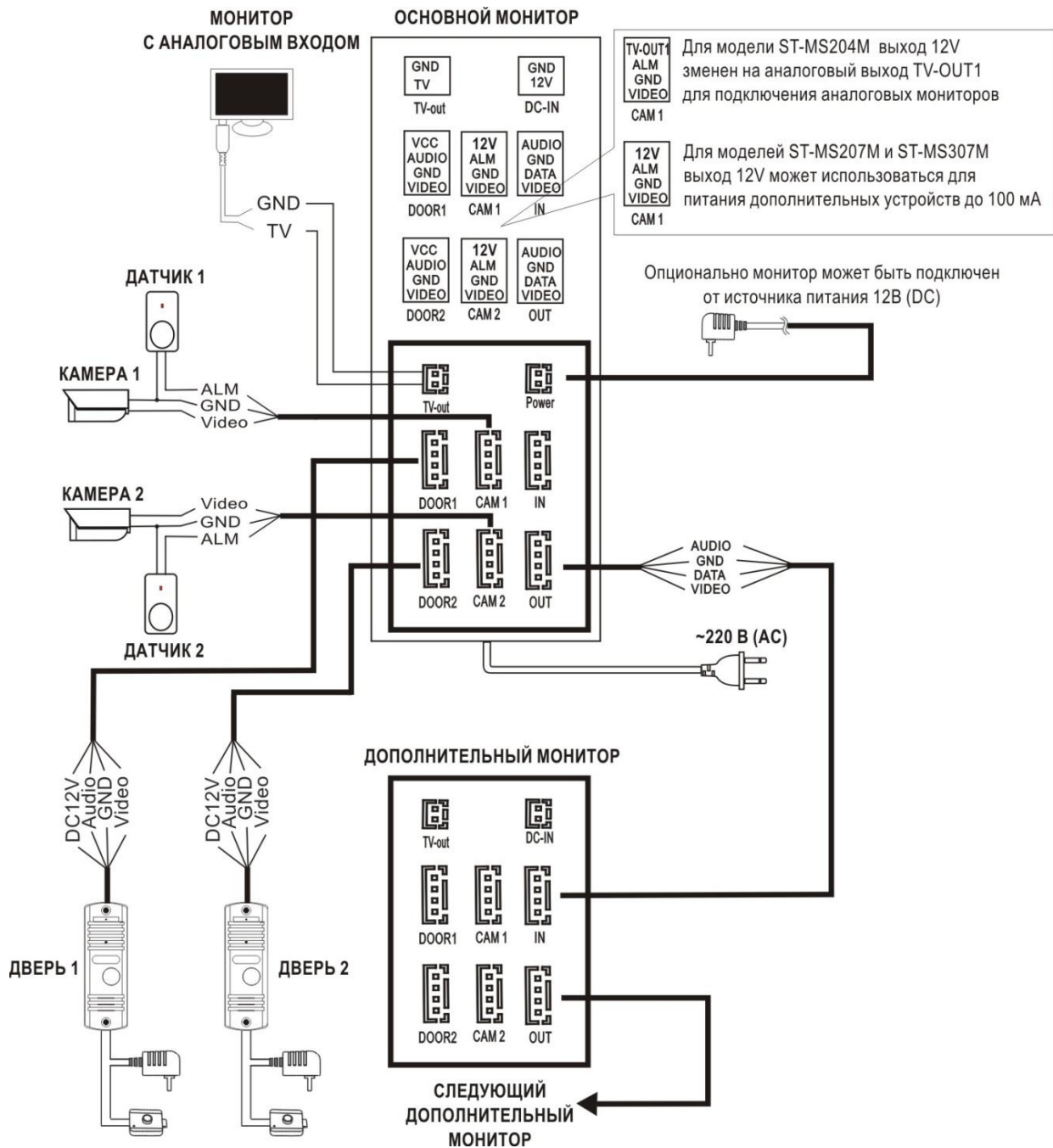

- Монитор питается от сети 220В, но может и работать от внешнего опционального источника питания 12В (DC).
- Панели вызова ST-DS104C, ST-DS206C и ST-DS306C поддерживают как НО, так и НЗ замки
- Выход 12V разъемов CAM1 и CAM2 могут использоваться для питания дополнительных устройств, например, охранных датчиков с максимальным током потребления до 100 мА.
- Поддерживаются охранные датчики как с НО выходом, так и с НЗ выходом, тип работы входа программируется через меню монитора.
- Возможно использование нескольких охранных датчиков, датчики с НО выходами должны подключаться параллельно, а с НЗ выходами последовательно.

## Требования к кабелю связи

Расстояние от монитора до панели вызова зависит от типа используемого кабеля, ниже приведена таблица по возможным типам кабеля.

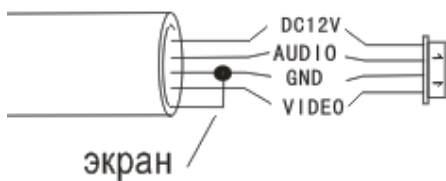
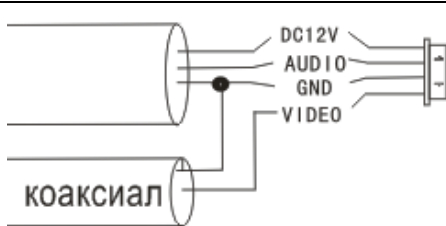
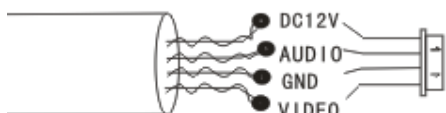
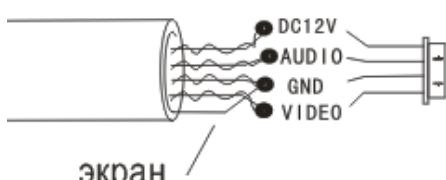
Тип	Параметры	Изображение	Расстояние
Неэкранированный кабель без скрутки	4x0,2 мм <sup>2</sup>		до 30 м
	4x0,3 мм <sup>2</sup>		до 50 м
Экранированный кабель без скрутки	4x0,2 мм <sup>2</sup>		до 30 м
	4x0,3 мм <sup>2</sup>		до 50 м
	4x0,5 мм <sup>2</sup>		до 80 м
Комбинированный неэкранированный кабель без скрутки + коаксиальный кабель	4x0,5 мм <sup>2</sup> 75 Ом		до 100 м
Неэкранированный сетевой кабель 5 или 6 категории	4x2x0,52 мм <sup>2</sup>		до 20 м
Экранированный сетевой кабель 5 или 6 категории	4x2x0,52 мм <sup>2</sup>		до 40 м

**Примечание:** Сетевой кабель категории 5 или 6 не рекомендуется для подключения панели вызова к монитору.

## Программирование

Для доступа в меню в режиме ожидания в зависимости от модели нажмите кнопку **Настройка** на передней панели, либо нажмите поворотный переключатель. Для навигации по меню используйте кнопки + - или используйте отклонения поворотного переключателя вверх или вниз. Для перехода в подменю еще раз нажмите кнопку **Настройка** на передней панели, либо нажмите поворотный переключатель. Для возврата в предыдущее меню можно на экране выбрать пункт **Назад** или использовать кнопку **Отбой** на передней панели. В случае простоя в течение 1 минуты монитор автоматически перейдет в режим ожидания. При входе в режим программирования на дисплей будет выведено следующее меню.

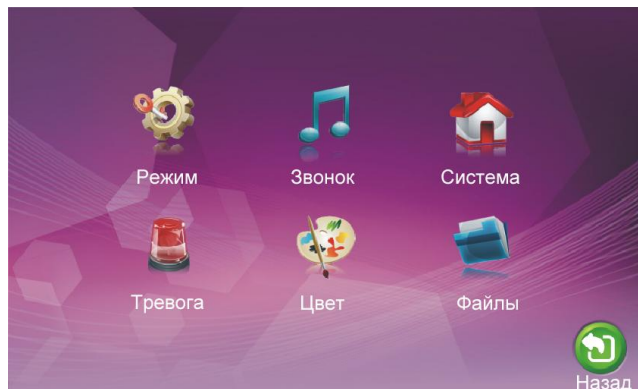

### Системные параметры

Для программирования системных параметров выберите пункт **Система** основного меню, затем нажмите кнопку **Настройка** или поворотный переключатель, в данном разделе будут доступны следующие пункты.

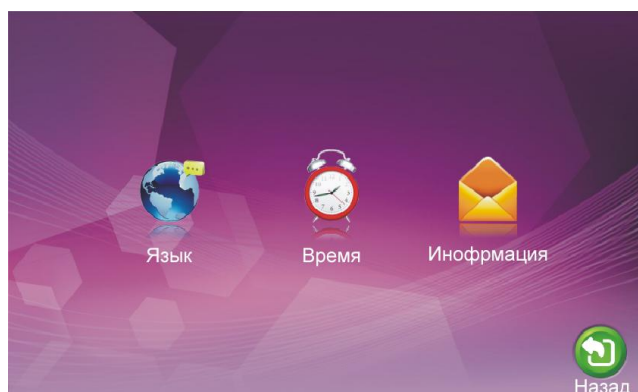

### Язык меню

Для программирования языка меню выберите пункт **Язык**, затем нажмите кнопку **Настройка** или поворотный переключатель, в данном разделе будут доступны следующие поля.

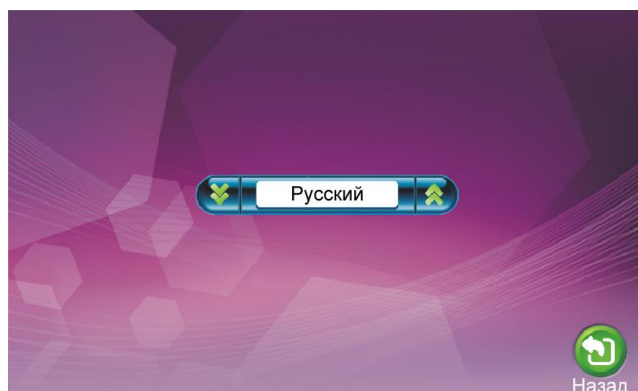

С помощью кнопок + - или, используя отклонения поворотного переключателя вверх или вниз, выберите требуемый язык, затем нажмите кнопку **Настройка** или поворотный переключатель



**Установка даты и времени**

Для программирования даты и времени выберите пункт **Время**, затем нажмите кнопку **Настройка** или поворотный переключатель, в данном разделе будут доступны следующие поля.



С помощью кнопок + - или, используя отклонения поворотного переключателя вверх или вниз, выберите требуемое поле, подтвердите выбор кнопкой **Настройка** или поворотным переключателем, затем установите требуемое значение и еще раз нажмите кнопку **Настройка** или поворотный переключатель.

**Обслуживание устройства**

Для просмотра служебной информации и для обслуживания устройства выберите пункт **Информация**, затем нажмите кнопку **Настройка** или поворотный переключатель, в данном разделе будут доступны следующие поля.

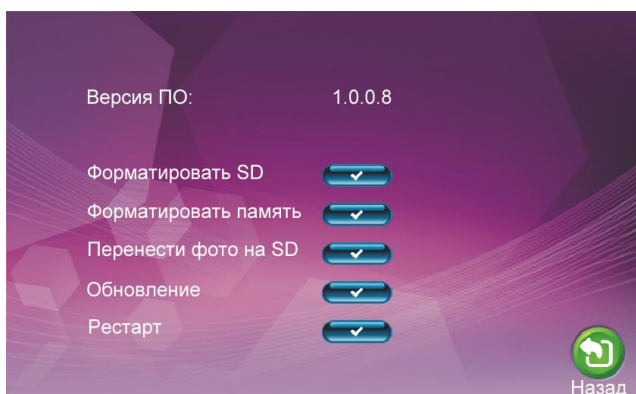
**Форматировать SD**

Данный пункт может использоваться для форматирования SD карт памяти.

**Форматировать память**

Данный пункт может использоваться для форматирования встроенной памяти устройства.

**Перенести фото на SD**

Данный пункт может использоваться для переноса фотографий из встроенной памяти на SD карту.

**Обновление**

Данный пункт может использоваться для обновления встроенного программного обеспечения с SD карты.

**Рестарт**

Данный пункт может использоваться для перезапуска устройства.

С помощью кнопок + - или, используя отклонения поворотного переключателя вверх или вниз, выберите требуемый пункт, затем нажмите кнопку **Настройка** или поворотный переключатель.

## Звук вызова

Для программирования параметров звука вызова выберите пункт **Звонок** основного меню, затем нажмите кнопку **Настройка** или поворотный переключатель, в данном разделе будут доступны следующие пункты.

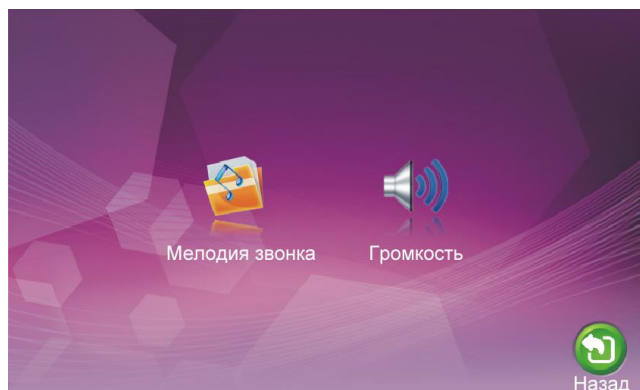

### Выбор мелодии вызова

Для программирования мелодии вызова выберите пункт **Мелодия звонка**, затем нажмите кнопку **Настройка** или поворотный переключатель, в данном разделе будут доступны следующие поля.



С помощью кнопок + - или, используя отклонения поворотного переключателя вверх или вниз, выберите требуемое поле, подтвердите выбор кнопкой **Настройка** или поворотным переключателем, затем установите требуемое значение и еще раз нажмите кнопку **Настройка** или поворотный переключатель.

### Программирование громкости вызова

Для программирования громкости вызова выберите пункт **Громкость**, затем нажмите кнопку **Настройка** или поворотный переключатель, в данном разделе будут доступны следующие поля.

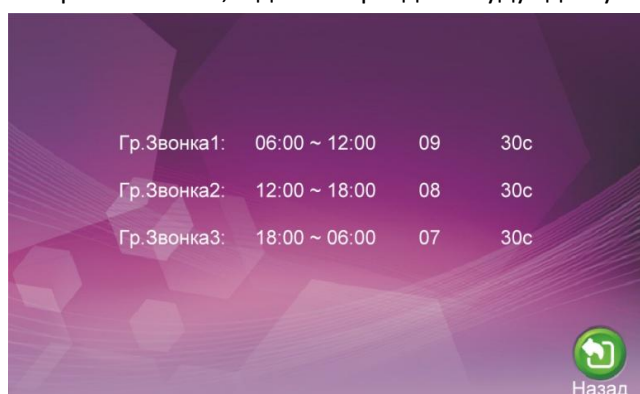

Пользователь может настроить три периода и для каждого периода задать громкость и длительность вызова. При программировании уровня громкости необходимо помнить, что устанавливаемый в данном меню уровень громкости задается относительно уровня громкости, который настроен с помощью кнопок на самом устройстве. С помощью кнопок + - или, используя отклонения поворотного переключателя вверх или вниз, выберите требуемое поле, подтвердите выбор кнопкой **Настройка** или

## ST-MS204M, ST-MS207M, ST-MS307M и ST-MS310M



поворотным переключателем, затем установите требуемое значение и еще раз нажмите кнопку **Настройка** или поворотный переключатель.

### Режим работы

Для программирования режима работы монитора выберите пункт **Режим** основного меню, затем нажмите кнопку **Настройка** или поворотный переключатель, в данном разделе будут доступны следующие поля.

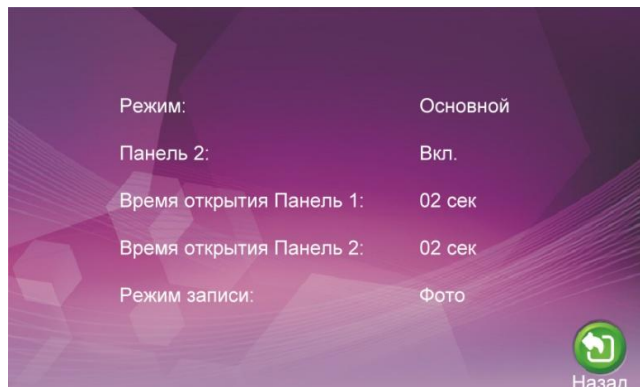

#### **Режим**

В данном пункте выбирается режим работы монитора: **Основной** или **Дополнительный**.

#### **Панель 2**

В данном пункте включается использование Панели вызова 2.

#### **Время открытия Панель 1**

В данном пункте задается время открытия замка первой панели от 2 до 10 секунд.

#### **Время открытия Панель 2**

В данном пункте задается время открытия замка второй панели от 2 до 10 секунд.

#### **Режим записи**

В данном пункте задается тип записи при нажатии кнопки панели вызова: **Фото** или **Видео**.

С помощью кнопок + - или, используя отклонения поворотного переключателя вверх или вниз, выберите требуемое поле, подтвердите выбор кнопкой **Настройка** или поворотным переключателем, затем установите требуемое значение и еще раз нажмите кнопку **Настройка** или поворотный переключатель.

### Режим охраны

Для программирования работы в режиме охраны выберите пункт **Тревога** основного меню, затем нажмите кнопку **Настройка** или поворотный переключатель, в данном разделе будут доступны следующие поля.

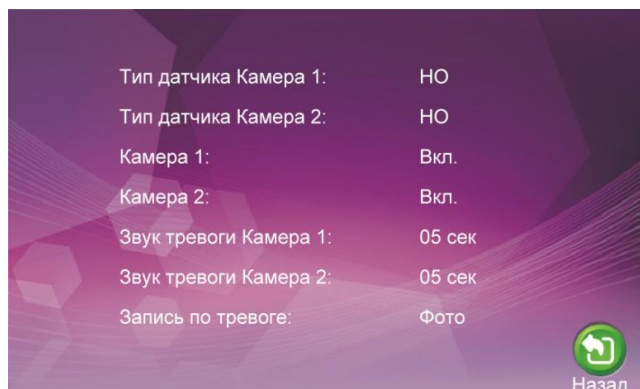

## ST-MS204M, ST-MS207M, ST-MS307M и ST-MS310M

### Тип датчика Камера 1

В данном пункте выбирается тип выхода датчика охранной сигнализации, используемого с Камерой 1.

### Тип датчика Камера 2

В данном пункте выбирается тип выхода датчика охранной сигнализации, используемого с Камерой 2.

**НО** - нормально-разомкнутый выход замыкается при срабатывании датчика, **НЗ** - нормально-замкнутый выход размыкается при срабатывании датчика, **Выкл** – внешний датчик не используется.

### Камера 1

В данном пункте включается использование Камеры 1.

### Камера 2

В данном пункте включается использование Камеры 2.

### Звук тревоги Камера 1

В данном пункте задается длительность звукового сигнала тревоги для Камеры 1 от 0 до 30 секунд.

### Звук тревоги Камера 2

В данном пункте задается длительность звукового сигнала тревоги для Камеры 2 от 0 до 30 секунд.

### Запись по тревоге

В данном пункте задается тип записи при срабатывании охранного датчика: **Фото** или **Видео**.

С помощью кнопок + - или, используя отклонения поворотного переключателя вверх или вниз, выберите требуемое поле, подтвердите выбор кнопкой **Настройка** или поворотным переключателем, затем установите требуемое значение и еще раз нажмите кнопку **Настройка** или поворотный переключатель.

## Настройка изображения

Для программирования параметров изображения выберите пункт **Цвет** основного меню, затем нажмите кнопку **Настройка** или поворотный переключатель, в данном разделе будут доступны следующие пункты.

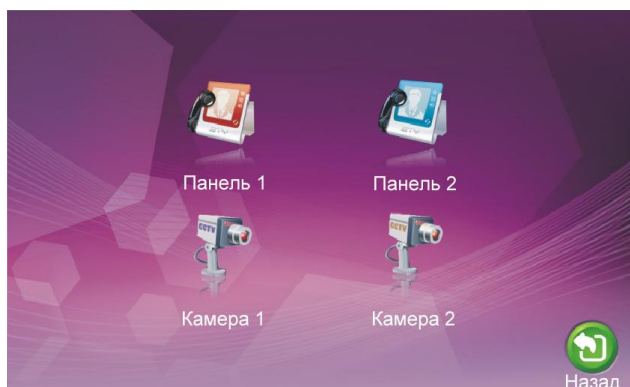

Выберите источник видеоизображения, для которого вам необходимо выполнить настройку, затем нажмите кнопку **Настройка** или поворотный переключатель, в будут доступны следующие поля.

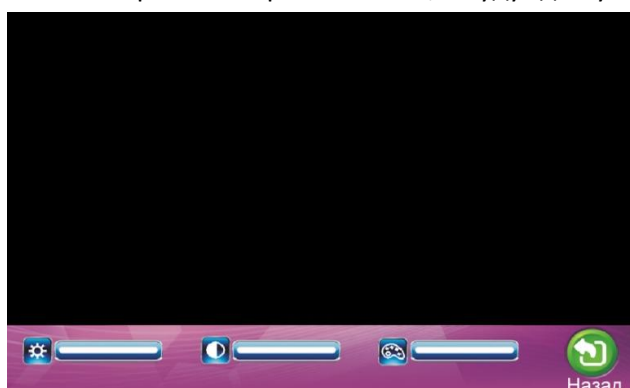

## ST-MS204M, ST-MS207M, ST-MS307M и ST-MS310M



В данном пункте задается яркость изображения в пределах от 0 до 50 секунд, значение по умолчанию 25



В данном пункте задается контрастность изображения в пределах от 0 до 50 секунд, значение по умолчанию 25



В данном пункте задается насыщенность изображения в пределах от 0 до 50 секунд, значение по умолчанию 25

С помощью кнопок + - или, используя отклонения поворотного переключателя вверх или вниз, выберите требуемое поле, подтвердите выбор кнопкой **Настройка** или поворотным переключателем, затем установите требуемое значение и еще раз нажмите кнопку **Настройка** или поворотный переключатель.

## Просмотр видео и фото файлов

Для просмотра записанных видео и фото файлов выберите пункт **Файлы** основного меню, затем нажмите кнопку **Настройка** или поворотный переключатель, в данном разделе будут доступны следующие пункты.

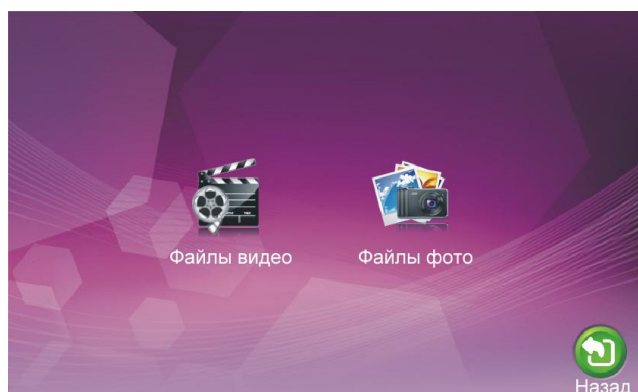

### Просмотр видеозаписей

Для просмотра записанных видеофрагментов выберите пункт **Файлы видео**, затем нажмите кнопку **Настройка** или поворотный переключатель, в данном разделе будут доступны следующие поля.

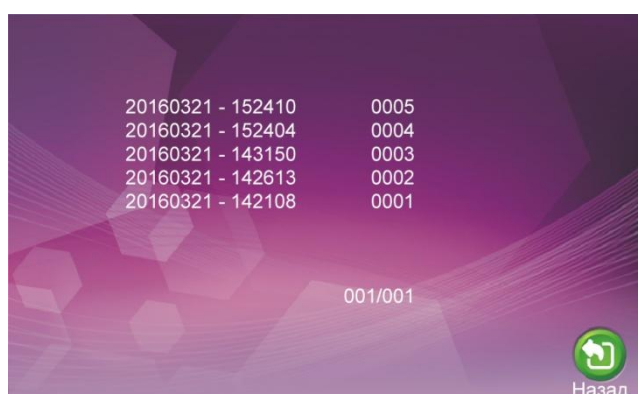

С помощью кнопок + - или, используя отклонения поворотного переключателя вверх или вниз, выберите требуемый файл, для просмотра еще раз нажмите кнопку **Настройка** или поворотный переключатель.

В режиме просмотра изображения можно пролистывать файлы с помощью кнопок + - или, используя отклонения поворотного переключателя вверх или вниз. Для выхода из режима просмотра нажмите кнопку **Настройка** или поворотный переключатель еще раз.

### Просмотр фотографий

Для просмотра записанных видеофрагментов выберите пункт **Файлы фото**, затем нажмите кнопку **Настройка** или поворотный переключатель, в данном разделе будут доступны следующие поля.



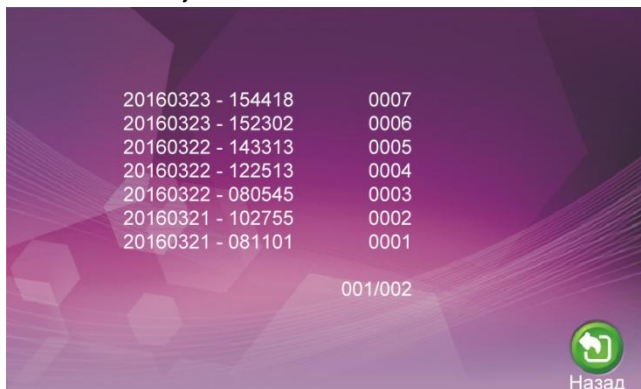

С помощью кнопок + - или, используя отклонения поворотного переключателя вверх или вниз, выберите требуемый файл, для просмотра еще раз нажмите кнопку **Настройка** или поворотный переключатель.

В режиме просмотра изображения можно пролистывать файлы с помощью кнопок + - или, используя отклонения поворотного переключателя вверх или вниз. Для выхода из режима просмотра нажмите кнопку **Настройка** или поворотный переключатель еще раз.

## Использование

### Вызов абонента с панели вызова

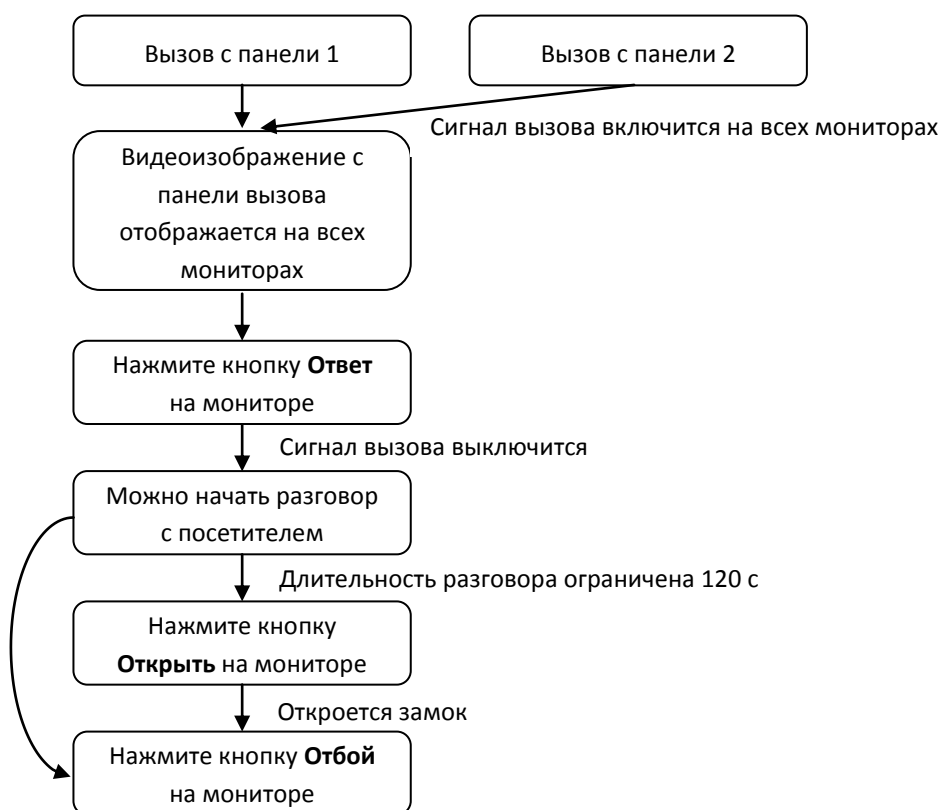

- Сигнал вызова будет звучать на мониторе и панели вызова в течение заданного времени или до нажатия кнопки **Ответ**
- При одновременном вызове с двух панелей приоритет будет у панели вызова, кнопка которой была нажата первой.

- При наличии нескольких мониторов сигнал вызова будет звучать одновременно на всех мониторах, после нажатия на одном из них кнопки **Ответ**, остальные автоматически перейдут в режим ожидания
- Монитор перейдет в режим ожидания через 60 секунд, если на вызов никак не реагировать.
- После нажатия кнопки **Открыть** трансляция видеоизображения и звука со панели вызова будет длиться еще 20 секунд, что бы пользователь мог убедиться, что посетитель вошел.
- В режиме разговора или наблюдения нажатием кнопки **записи видеоизображения** пользователь может запустить или остановить запись видеофрагмента.
- В режиме разговора или наблюдения нажатием кнопки **записи кадра** пользователь может сохранить текущий кадр изображения в память монитора.

## Наблюдение

Данный режим можно использовать для просмотра видеоизображения от всех 4 источников, если они включены в меню: Панель 1, Камера 1, Панель 2, Камера 2.



- Если используется только одна панель (Панель 1), то в меню можно выключить отображение видеоизображения с Камеры 1, Панели 2, Камеры 2 и они не будут участвовать в последовательности.
- При использовании нескольких мониторов режим наблюдения можно использовать одновременно на нескольких из них.
- В режиме наблюдения пользователь может видеть и слышать, что происходит около панели вызова, а так же для ответа может нажать **Ответ**, и для открытия замка **Открыть**.
- Если во время наблюдения поступит сигнал вызова от одной из панелей, то режим наблюдения выключится, включится сигнал вызова и на все мониторы будет выведено видеоизображение от вызывающей панели.
- В режиме разговора или наблюдения нажатием кнопки **записи видеоизображения** пользователь может запустить или остановить запись видеофрагмента.
- В режиме разговора или наблюдения нажатием кнопки **записи кадра** пользователь может сохранить текущий кадр изображения в память монитора.

## Переадресация вызова

Для использования данной функции необходимо наличие, по крайней мере, двух мониторов и одной панели вызова.

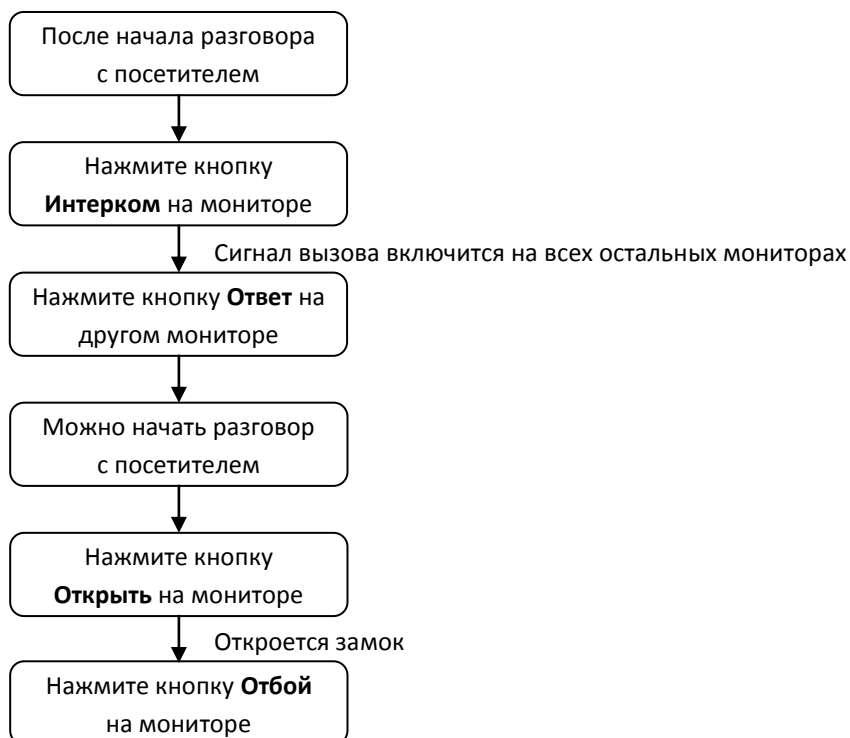

- При переадресации вызова монитор, с которого выполняется переадресация, перейдет в режим ожидания, а на всех остальных мониторах, включится сигнал вызова и появится видеоизображение с панели вызова.

## Вызов между мониторами

Для использования данной функции необходимо наличие, по крайней мере, двух мониторов.

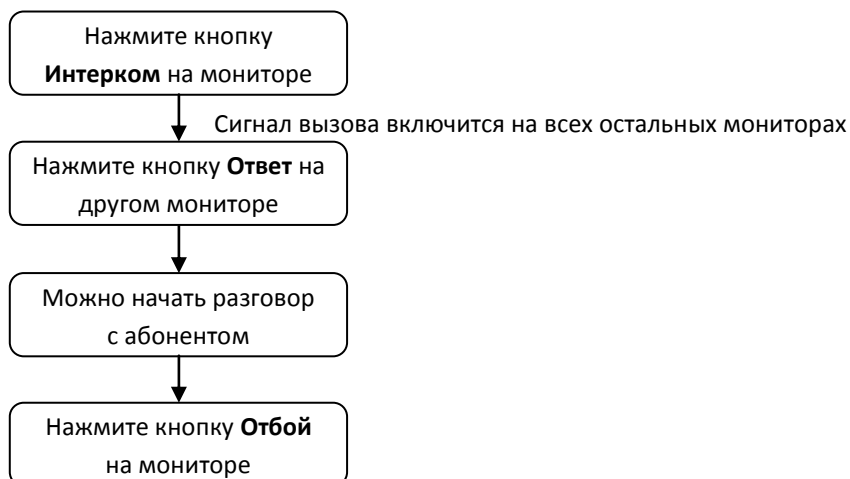

- В данном режиме возможно только голосовая связь между мониторами.
- При активации какой-либо панели вызова во время сеанса внутренней связи, он будет автоматически прекращен и на мониторах появится видеоизображение с панели вызова и включится сигнал вызова. Для ответа необходимо нажать кнопку **Ответ**.



## Технические характеристики

Параметры	Значение			
Модель:	ST-MS204M	ST-MS207M	ST-MS307M	ST-MS310M
Дисплей:	4"	7"	7"	10"
Разрешение:	320x240	800x480	800x480	1024x600
Материал лицевой панели:	Акрил	Акрил	Алюминий	Алюминий
Панели вызова:	2			
Дополнительные камеры:	2			
Дополнительные мониторы:	3			
Режим записи:	Фото/Видео			
Тип монтажа:	Накладной			
Линия связи с монитором:	4-х проводная			
Аудиосвязь:	Дуплексная			
Длительность разговора:	120 секунд			
Встроенная память:	80 кадров			
Карты памяти:	Micro SD до 32 Гб, Class 10 и выше, в комплект не входят			
Питание:	~220 В (АС) или 12 В (DC)			
Потребляемая мощность:	4 Вт	5 Вт	5 Вт	6 Вт
Рабочая температура:	от -10 до +50 °С			
Рабочая влажность:	5% - 95%			
Габариты:	170x120x25 мм	215x145x25 мм	245x165x25 мм	310x198x27 мм