

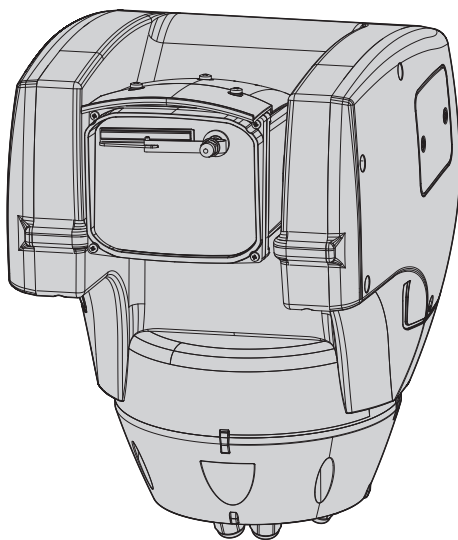

# ULISSE COMPACT HD

Outdoor Full HD PTZ camera for detailed  
images and high-performance



**EN** English - Instructions manual

**IT** Italiano - Manuale di istruzioni

**FR** Français - Manuel d'instructions

**DE** Deutsch - Bedienungsanleitung

**RU** Русский - Руководство по эксплуатации





# ULISSE COMPACT HD

**Outdoor Full HD PTZ camera for detailed  
images and high-performance**

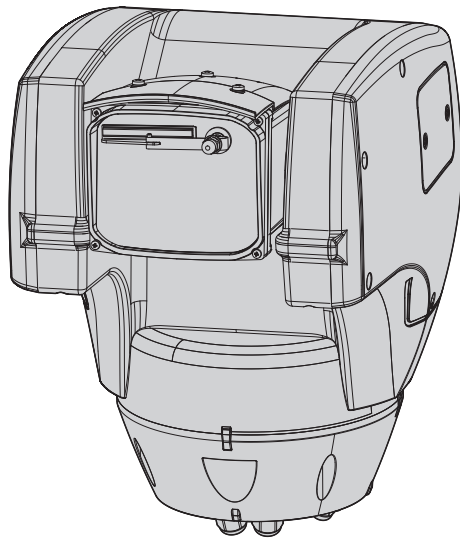





# Contents

<b>1 About this manual</b> .....	<b>7</b>
1.1 Typographical conventions.....	7
<b>2 Notes on copyright and information on trademarks</b> .....	<b>7</b>
<b>3 Safety rules</b> .....	<b>7</b>
<b>4 Identification</b> .....	<b>10</b>
4.1 Product description and type designation.....	10
4.2 Product markings .....	10
4.2.1 Checking the markings .....	10
<b>5 Versions</b> .....	<b>11</b>
5.1 Integrated wiper .....	11
5.2 LED illuminator .....	11
<b>6 Preparing the product for use</b> .....	<b>12</b>
6.1 Safety precautions before use.....	12
6.2 Unpacking and contents.....	12
6.2.1 Unpacking.....	12
6.2.2 Contents.....	12
6.3 Safely disposing of packaging material.....	12
6.4 Preparatory work before installation .....	13
6.4.1 Attaching the bracket.....	13
6.4.2 Cables management .....	13
<b>7 Assembling and installing</b> .....	<b>13</b>
7.1 Installation.....	13
7.1.1 Connecting the cables to the base .....	13
7.1.2 Fixing the base to the support.....	14
7.1.3 Connection of the connector board .....	14
7.1.3.1 Connector board description.....	14
7.1.3.2 Connection of the power supply line.....	15
7.1.4 Connection of the secondary connector board .....	16
7.1.4.1 Description of the secondary board.....	16
7.1.4.2 Connection of the alarm inputs.....	16
7.1.4.3 Relay connection .....	17
7.1.4.4 Connecting the Washer .....	17
7.1.4.5 Connection of the Ethernet cable.....	17
7.1.5 Fixing the upper body .....	18
7.2 Hardware configuration .....	18
7.2.1 Opening the configuration door .....	18
7.2.2 Configuration of the dip-switches.....	19
7.2.3 Protocol configuration.....	19
<b>8 Switching on</b> .....	<b>19</b>
8.1 First start-up.....	19
<b>9 Configuration</b> .....	<b>20</b>
9.1 Software interface.....	20
9.1.1 Minimum system requirements .....	20

9.1.2 Configuration procedure through software .....	20
9.1.3 Installing the software .....	20
<b>9.2 Web interface .....</b>	<b>22</b>
9.2.1 Home.....	22
9.2.2 User Controls.....	23
9.2.3 Device Parameters.....	24
9.2.4 Device Statistics .....	24
9.2.5 Network Configuration.....	24
9.2.6 User Configuration.....	25
9.2.7 Movement Parameters .....	25
9.2.7.1 Autopan .....	26
9.2.7.2 Patrol .....	26
9.2.7.3 Motions Recall.....	26
9.2.8 Preset Parameters.....	27
9.2.9 Preset Parameters (Advanced).....	27
9.2.10 Digital I/O .....	28
9.2.11 Wiper.....	28
9.2.12 Washer.....	28
9.2.13 Encoder Parameters.....	29
9.2.14 Camera Parameters .....	29
9.2.15 Tools .....	30
9.2.16 Factory Default.....	30
<b>10 Accessories .....</b>	<b>31</b>
10.1 Washer.....	31
10.2 Wall mount.....	31
10.3 Parapet bracket.....	31
10.4 Ceiling mounting .....	31
<b>11 Instructions for normal operation .....</b>	<b>32</b>
11.1 Special controls.....	32
<b>12 Maintaining and cleaning .....</b>	<b>33</b>
12.1 Maintaining .....	33
12.1.1 Firmware updating .....	33
12.1.2 Fuses replacement.....	33
12.2 Cleaning.....	33
12.2.1 Window and plastic cover cleaning.....	33
<b>13 Disposal of waste materials .....</b>	<b>34</b>
<b>14 Troubleshooting .....</b>	<b>34</b>
<b>15 Technical data .....</b>	<b>35</b>
15.1 General.....	35
15.2 Mechanical.....	35
15.3 Camera .....	35
15.4 Video .....	36
15.5 Electrical .....	36
15.6 Network.....	36
15.7 Network protocols .....	36
15.8 Environment.....	36

15.9 Certifications.....	36
<b>16 Technical drawings .....</b>	<b>37</b>





# 1 About this manual

Before installing and using this unit, please read this manual carefully. Be sure to keep it handy for later reference.

## 1.1 Typographical conventions

 **DANGER!**  
High level hazard.  
Risk of electric shock. Disconnect the power supply before proceeding with any operation, unless indicated otherwise.

 **DANGER!**  
Mechanical hazard.  
Risk of crushing or shearing.

 **DANGER!**  
Hot surface.  
Avoid contact. Surfaces are hot and may cause personal injury if touched.

 **CAUTION!**  
Medium level hazard.  
This operation is very important for the system to function properly. Please read the procedure described very carefully and carry it out as instructed.

 **INFO**  
Description of system specifications.  
We recommend reading this part carefully in order to understand the subsequent stages.

## 2 Notes on copyright and information on trademarks

The quoted names of products or companies are trademarks or registered trademarks.

Microsoft Internet Explorer®, Windows XP®, Windows Vista® are the property of Microsoft Corporation.

INTEL® Core™ 2 Duo, INTEL® Core™ 2 Quad, INTEL® Xeon® are the property of Intel Corporation.

# 3 Safety rules

 **Infrared LED radiation. Do not look directly at the illuminator using optical lenses. Class 1M LED device. Emitted optical power at 0.1m: 2.2mW @ 875nm, in compliance with standard EN60825-1/IEC60825-1.**

 **The white light LED illuminator emits high-intensity visible light. In compliance with standard EN62471/IEC62471, the photobiological safety assessment has classified the device in Risk Group 2, where it exceeds the values of the Exempt Group. The risk linked to the observer depends on how the product has been installed and is used. For installation, follow the instructions in this manual. Do not open the illuminator for whatever reason. Do not look directly at the illuminator using optical lenses. Exposure hazard values (EHV): 20.8s. Hazard distance (HD): 200mm.**

RISK GROUP 2	GRUPE DE RISQUE 2
<p><b>CAUTION:</b> Possibly hazardous optical radiation emitted from this product. Do not stare at operating lamp. May be harmful to the eye.</p>	<p><b>ATTENTION:</b> Des rayonnements optiques dangereux peuvent être émis par ce produit. Ne pas regarder la lampe directement. Peut être dangereux pour les yeux.</p>

Fig. 1 White light illuminator.

 **CAUTION!** The electrical system to which the unit is connected must be equipped with a 20A max automatic bipolar circuit breaker. This circuit breaker must be of the Listed type. The minimum distance between the contacts must be 3mm (0.1in). The circuit breaker must be provided with protection against the fault current towards the ground (differential) and the overcurrent (magnetothermal).

 **CAUTION!** The device must be installed only and exclusively by qualified technical personnel.



**CAUTION! TNV-1 installation type. The installation is type TNV-1, do not connect it to SELV circuits.**



**CAUTION! For continued protection against risk of fire, replace only with same type and rating of fuse. Fuses must be replaced only by service personnel.**

- The manufacturer declines all responsibility for any damage caused by an improper use of the appliances mentioned in this manual. Furthermore, the manufacturer reserves the right to modify its contents without any prior notice. The documentation contained in this manual has been collected with great care. The manufacturer, however, cannot take any liability for its use. The same thing can be said for any person or company involved in the creation and production of this manual.
- Before starting any operation, make sure the power supply is disconnected.
- Do not use cables that seem worn or old.
- Never, under any circumstances, make any changes or connections that are not shown in this handbook. Improper use of the appliance can cause serious hazards, risking the safety of personnel and of the installation.
- Use only original spare parts. Non-original spare parts could cause fire, electrical discharge or other hazards.
- Before proceeding with installation, check the supplied material to make sure it corresponds to the order specification by examining the identification labels (4.2 Product markings, page 10).
- This device was designed to be permanently installed on a building or on a suitable structure. The device must be installed permanently before any operation.
- Installation category (also called Overvoltage Category) specifies the level of mains voltage surges that the equipment will be subjected to. The category depends upon the location of the equipment, and on any external surge protection provided. Equipment in an industrial environment, directly connected to major feeders/short branch circuits, is subjected to Installation Category III. If this is the case, a reduction to Installation Category II is required. This can be achieved by use of an insulating transformer with an earthed screen between primary and secondary, or by fitting listed Surge Protective Devices (SPDs) from live to neutral and from neutral to earth. Listed SPDs shall be designed for repeated limiting of transient voltage surges, suitable rated for operating voltage and designated as follows: Type 2 (Permanently connected SPDs intended for installation on the load side of the service equipment overcurrent device); Nominal Discharge Current (In) 20kA min. For example: FERRAZ SHAWMUT, STT2240SPG-CN, STT2BL240SPG-CN rated 120Vac/240Vac, (In=20kA). Maximum distance between installation and reduction is 5m.
- Use a Class 2 listed UL transformer, compliant with the Standards in force, only for products marked UL, powered at 24Vac.
- A disconnecting device, readily and easily accessible, must be incorporated in the electrical system of the building for rapid intervention.
- The separate protective earthing terminal provided on this product shall be permanently connected to earth.
- In order to reduce the risk of fire, only use UL Listed or CSA certified telecommunication line cord sizes greater than or equal to 26AWG.
- Hazardous moving parts. Keep fingers and other body parts away.

- Connect the device to a power source corresponding to the indications given on the marking label. Before proceeding with installation make sure that the power line is properly isolated. The supply voltage should never exceed the limit ( $\pm 10\%$ ).
- If it is necessary to transport the device, this should be done with great care. Abrupt stops, bumps and violent impact could damage the unit or injure the user.
- To comply with the main supply voltage dips and short interruption requirements, use a suitable Uninterruptable Power Supply (UPS) to power the unit.
- The device should be mounted so that it is accessible only to the technician/installer because the moving parts constitute a residual risk of injury caused by movement of said parts.
- Attach the Dangerous Moving Parts label near the device. (Fig. 5, page 12).
- Do not use the appliance in the presence of inflammable substances.
- Do not allow children or unauthorised people to use the appliance.
- The appliance should only be considered switched off when the power supply has been disconnected and the connecting cables to other devices have been removed.
- Only skilled personnel should carry out maintenance on the device. When carrying out maintenance, the operator is exposed to the risk of electrocution and other hazards.
- Use only the accessories indicated by the manufacturer. Any change that is not expressly approved by the manufacturer will invalidate the guarantee.
- Connect the coaxial cable to earth.
- Before connecting all the cables make sure the device is properly connected to the earth circuit.
- If the device has to be removed from the installation, always disconnect the earth cable last.
- Take all necessary precautions to prevent the apparatus from being damaged by electrostatic discharge.
- The unit has been made for connection using a 3-pole cable. To make a correct connection to the earth circuit, follow the instructions in this handbook.
- Handle the unit with great care, high mechanical stress could damage it.
- Make especially sure that the power supply line is insulated at a sufficient distance from all the other cables, including lightning protection devices.

## 4 Identification

### 4.1 Product description and type designation

The ULISSE COMPACT HD is an IP66 Full HD network PTZ camera that delivers excellent high-definition picture quality.

The Full HD camera integrates a 30x optical zoom lens and is able to accurately identify specific details of a scene.

The flexible operator control of Pan/Tilt/Zoom functions allows the images transmission over Ethernet with H.264/AVC and MJPEG compression, certified ONVIF, Profile S.

This HD PTZ camera can deliver from 2 to 4 H.264/AVC or MJPEG streams simultaneously, up to a total of 20Mbits depending on the unit configuration.

The ULISSE COMPACT HD response to operator commands is immediate.

The camera has Day/Night functionality for high image quality in low light conditions. Moreover the optional integrated LED illuminator delivers round-the-clock clear images of the area.

Thanks to the built-in wiper, the images result always perfectly clear; wide choice of tanks with washer pump available with different capacities and delivery heights.

ULISSE COMPACT HD can withstand to harsh external environments, ensuring high speed and accurate target detection at any time, with zero maintenance.

Thanks to its characteristics of reliability, robustness and accuracy, this PTZ camera unit is the ideal solution for demanding security applications, including: traffic and highways control, borders, stadiums and industries surveillance, prisons, military installation and perimeter surveillance.

## 4.2 Product markings

**i** Pan & tilt devices have a label complying with CE markings.

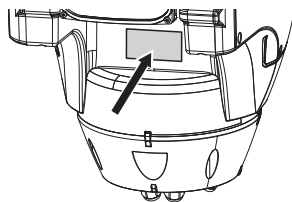

**Fig. 2**

The label shows:

- Model identification code (Extended 3/9 bar code).
- Power supply (Volt).
- Frequency (Hertz).
- Current consumption (Amps).
- Weatherproof standard (IP).
- Serial number.

### 4.2.1 Checking the markings

Before proceeding further with installation, make sure the material supplied corresponds to the order specification by examining the marking labels.

Never, under any circumstances, make any changes or connections that are not shown in this handbook. Improper use of the appliance can cause serious hazards, risking the safety of personnel and of the installation.



## 5 Versions

### 5.1 Integrated wiper

The product can be fitted with a wiper.

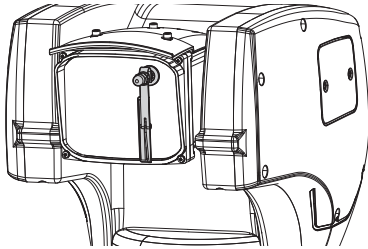

Fig. 3



For further information refer to the relative chapter (9.2.2 User Controls, page 23).

### 5.2 LED illuminator

The pan & tilt can be fitted with a LED illuminator.

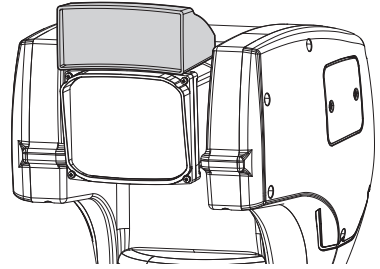

Fig. 4



For further information refer to the relative chapter (9.2.2 User Controls, page 23).

## 6 Preparing the product for use



**Any change that is not expressly approved by the manufacturer will invalidate the guarantee.**

### 6.1 Safety precautions before use



**The appliance includes moving parts. Make sure that the unit is positioned where it is inaccessible under normal operating conditions. Attach the warning label supplied with the appliance, placing it near the unit so that it can be seen easily.**



Fig. 5

## 6.2 Unpacking and contents

### 6.2.1 Unpacking

When the product is delivered, make sure that the package is intact and that there are no signs that it has been dropped or scratched.

If there are obvious signs of damage, contact the supplier immediately.

Keep the packaging in case you need to send the product for repairs.

### 6.2.2 Contents

Check the contents to make sure they correspond with the list of materials as below:

- Positioning unit
- Accessories box
- Serial extension cable
- Label
- Silicon sheath
- Ties
- CD-ROM with installation software
- Instructions manual

## 6.3 Safely disposing of packaging material

The packaging material can all be recycled. The installer technician will be responsible for separating the material for disposal, and in any case for compliance with the legislation in force where the device is to be used.

When returning a faulty product we recommend using the original packaging for shipping.

## 6.4 Preparatory work before installation

### 6.4.1 Attaching the bracket

Different types of supports are available (10 Accessories, page 31). Choose a suitable bracket for the installation and follow all the instructions in the suggested chapter.

**Take special care when attaching and fastening down the apparatus. If it is to be attached to a concrete surface you must use dowel pins with a traction torque rating of at least 300dN each. For a metal surface use screws with a diameter of at least 8mm and of an appropriate length. The clamping system must be able to support at least 4 times the weight of the entire equipment, including P&T, lenses and camera.**

**The device should be assembled vertically. Any other position could impair the performance of the appliance.**

### 6.4.2 Cables management

**The connection cables should not be accessible from the outside. It is necessary to fasten the cables securely to the support in order to prevent excessive weight pulling them out accidentally.**

**You must use cables suited to the type of installation.**

Insert the cables into the support so that they protrude by about 50cm.

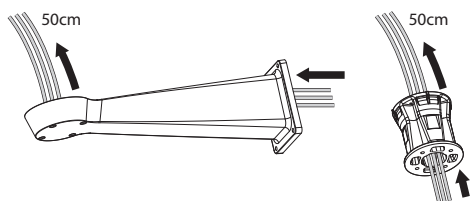

Fig. 6

## 7 Assembling and installing

**The assembly and installation must be performed only by skilled personnel.**

**This is a Class A product. In a domestic environment this product may cause radio interference. In this case the user may be required to take adequate measures.**

### 7.1 Installation

**Never, under any circumstances, make any changes or connections that are not shown in this handbook. Failure to follow the connection instructions that are given in the handbook may create serious safety hazards for people and for the installation.**

**Do not change the wiring in the product as it is supplied to you. Failure to follow this instruction may create serious safety hazards for people and for the installation, and will also invalidate the guarantee.**

**Keep a connection diagram for future reference.**

#### 7.1.1 Connecting the cables to the base

Insert the cables into the cable glands holding the base at about 20cm from the support. Tighten the cable glands. The cable glands are suitable for cables with a diameter between 5mm and 10 mm.

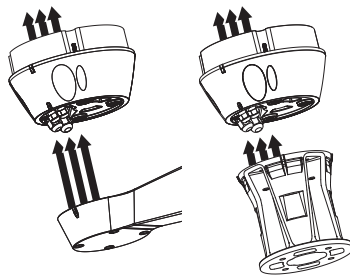

Fig. 7

## 7.1.2 Fixing the base to the support



Use the screws and the washers supplied with the base.

After having positioned gasket (01), fasten base (02) on support (03) using screws (04), toothed spring washers and the flat washers (05). Insert the screw-sealing OR (06).

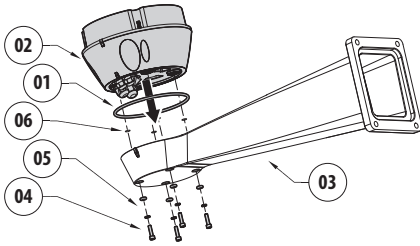

Fig. 8

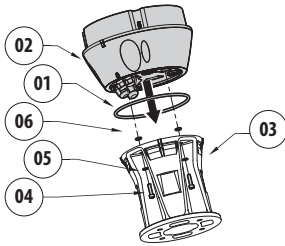

Fig. 9

Align the 3 notches on the base with those on the support as shown in the following figure.

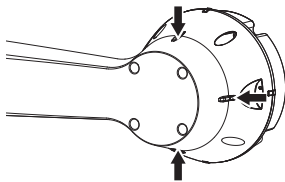

Fig. 10



Apply a thread-locker on the holes of the screws (Loctite 243®).



Pay attention to the fixing. Tightening torque: 4Nm.

## 7.1.3 Connection of the connector board

### 7.1.3.1 Connector board description

#### BOARD DESCRIPTION

Connector	Function
J2	Board power supply (V <sub>IN</sub> ) <sup>1</sup>

Tab. 1

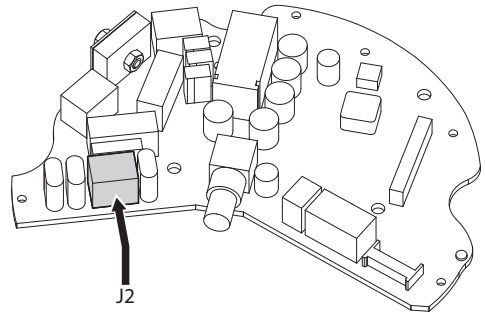

Fig. 11

### 7.1.3.2 Connection of the power supply line

**⚡** Electrical connections must be performed with the power supply disconnected and the circuit-breaker open.

**⚡** When commencing installation make sure that the specifications for the power supply for the installation correspond with those required by the device.

**⚠** Earth cable should be about 10mm longer than the other two, so that it will not be disconnected accidentally if pulled.

**⚠** Make sure that the power source and connecting cables are suitable for the power consumption of the system.

**⚠** The power supply cable should also be covered by the silicone sheath (01) supplied for this purpose. The silicone sheath must be fastened with the corresponding tie (02).

Depending on the version, the device can be provided with different power supply voltages. Their value is shown on the product identification label (4.2 Product markings, page 10).

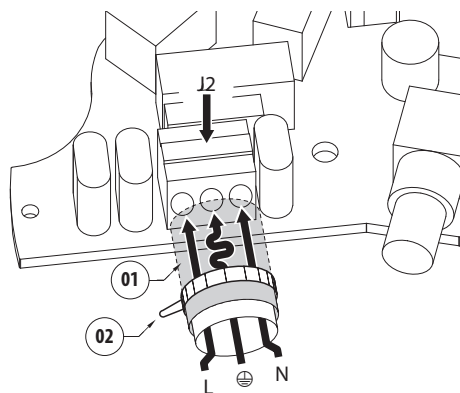

Fig. 12

Connect the power supply cables to the J2 terminal as described in the table.

CONNECTION OF THE POWER SUPPLY LINE	
Colour	Terminals
<b>Power supply 24Vac</b>	
Defined by the installer	N (Neutral)
Defined by the installer	L (Phase)
Yellow/Green	GND
<b>Power supply 230Vac</b>	
Blue	N (Neutral)
Brown	L (Phase)
Yellow/Green	GND
<b>Power supply 120Vac</b>	
Blue	N (Neutral)
Brown	L (Phase)
Yellow/Green	GND

Tab. 2

**⚠** Use a Class 2 listed UL transformer, compliant with the Standards in force, only for products marked UL, powered at 24Vac.

**⚠** To connect the power supply line use the appropriate junction-box (UPTJBUL). For further information, refer to the product use and installation manual.

## 7.1.4 Connection of the secondary connector board

### 7.1.4.1 Description of the secondary board

#### BOARD DESCRIPTION

Connector	Function
J1	Ethernet Connector
J4	Alarm and relay connector

Tab. 3

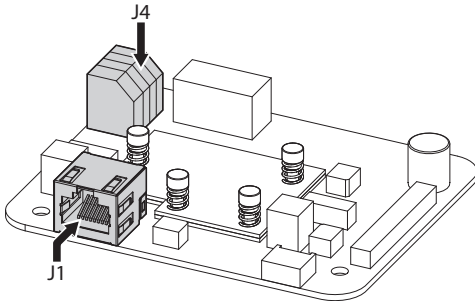

Fig. 13 Alarms, relay and HD IP video output board.

### 7.1.4.2 Connection of the alarm inputs

In case of free contact alarm make the connection as shown in the figure.

The alarm contacts are present on connector J4.

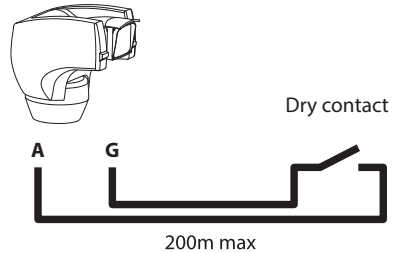

Fig. 14

The dry contact alarm can be NO (normally open) or NC (normally closed).

For further details on configuring and using the alarms, refer to the related chapter (9.2.10 Digital I/O, page 28).

#### CONNECTION OF THE ALARM INPUTS, OF THE TWILIGHT SWITCH AND OF THE RELAYS

Terminal	Description
A, G	Self-powered alarm input referred to G

Tab. 4

All alarms have an approximate reach of 200m, which can be obtained using an unshielded cable with a minimum section of 0.25mm<sup>2</sup> (AWG 24).

### 7.1.4.3 Relay connection



The relay can be used for low working voltages only (up to 30Vac or 60Vdc) and with a maximum current of 1A. Use cables with a section suitable for the load to be controlled and use cables with a minimum section of 0.25mm<sup>2</sup> (AWG 24) and maximum section of 1.5mm<sup>2</sup> (AWG 16).

The R1A and R1B relay clamps are located in the J4 connector. The relay does not have polarity making it, therefore, irrelevant to use clamp A or B of the same relay for AC or DC voltages.

RELAY CONNECTION	
Terminal	Description
R1A	Relay 1, Terminal A
R1B	Relay 1, Terminal B

Tab. 5



For further information refer to the relative chapter (9.2.10 Digital I/O, page 28).

### 7.1.4.4 Connecting the Washer



For further details on configuration and use, refer to the relative manual.



When the washing system is enabled, the relay 1 is used exclusively for the activation of the pump (9.2.12 Washer, page 28).

### 7.1.4.5 Connection of the Ethernet cable

Connect the J1 connector of the secondary connector board using a 5E category, or higher, UTP cable ( 7.1.4.1 Description of the secondary board, page 16).

The example below shows a typical installation.

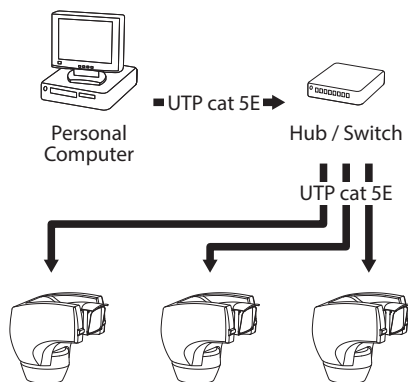

Fig. 15

## 7.1.5 Fixing the upper body

Point the self-centering connector (01) of the upper unit. Point the side set (02) so that it faces the frontal vision of the camera. Position the upper part on the base in the same direction shown in the figure.

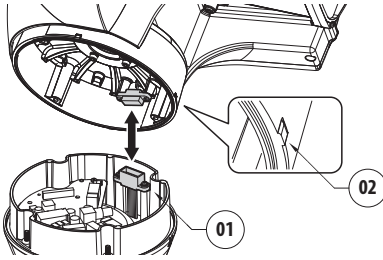

Fig. 16

The side sets on the base and on the upper unit are thus aligned in the only possible position.

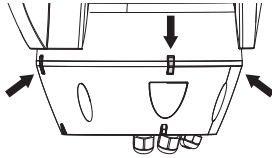

Fig. 17

Fasten the upper unit (01) to the base (02) by means of the fastening screws (03), the notched washers (04) and the flat washers (05). Make sure that the base gasket is in position and in good state (06).

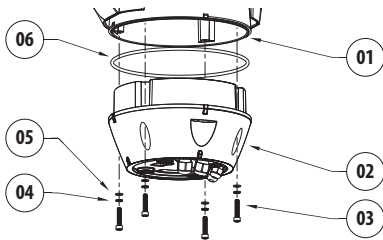

Fig. 18

**!** Apply a Loctite 243® type thread-locker on the holes of the screws.

**!** Pay attention to the fixing. Tightening torque: 4Nm.

## 7.2 Hardware configuration

### 7.2.1 Opening the configuration door

Before powering the device, this must be configured with the DIP-switches inside the base compartment. Open the hatch by undoing the screws as shown in figure.

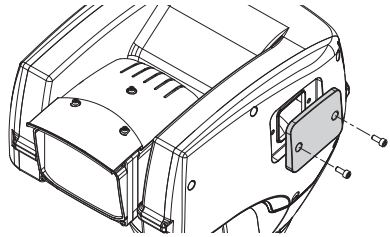

Fig. 19



## 7.2.2 Configuration of the dip-switches

**!** When the dip-switch rocker (SW) is up it represents the value 1 (ON) while if it is down it represents the value 0 (OFF).

Once the configuration cover is opened the dip-switches will appear as shown in figure.

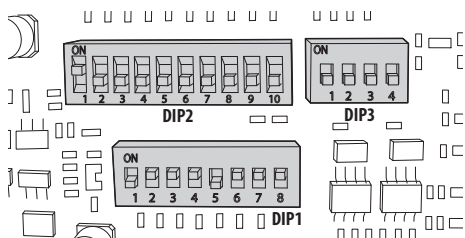

Fig. 20

## 7.2.3 Protocol configuration

**!** The protocol must be set to NETWORK in case of versions with digital video encoder (7.2.3 Protocol configuration, page 19).

**To set the protocol operate on DIP 3.**

The Pan & Tilt can be controlled via various protocols.

PROTOCOL CONFIGURATION (DIP 3)				
SW 1	SW 2	SW 3	SW 4	Configuration
OFF	ON	ON	OFF	NETWORK

Tab. 6

## 8 Switching on

**i** The automatic pre-heating (De-Ice) process could be started whenever the device is switched on and the air temperature is below 0°C. This process is used to ensure that the device works properly even at low temperatures. The duration ranges between 60 and 120 minutes, depending on conditions.

The unit is switched on by connecting the power supply.

To switch off the unit disconnect the power.

### 8.1 First start-up

**!** Make sure that the unit and other components of the installation are closed so that it is impossible to come into contact with live parts.

**!** Make sure that all parts are fastened down firmly and safely.

## 9 Configuration

The product can be configured using one of the following tools:

- Software interface: Configuration via the application installed on PC.
- Web interface: Configuration via the browser.

### 9.1 Software interface

#### 9.1.1 Minimum system requirements

The supplied Pan & Tilt controlling software supports up to 16 channels. The software requires Windows XP Service Pack 3 or higher and a PC with an Xeon processor at 2.3GHz or higher.

#### 9.1.2 Configuration procedure through software

Once the pan & tilt has been preset and configured, start configuring the IP parameters (7.1.4.5 Connection of the Ethernet cable, page 17).

The IP address of the various units should be configured using a PC.

Set the IP address of the PC: 192.168.10.1 (or 192.168.10.2, etc.).

Connect the unit to the LAN network, provide power supply and start the browser (minimum Microsoft Internet Explorer® 6.0).

**i To set the IP address of the various units, power them, taking care to connect them one at a time to the LAN (switch/hub). Configure the unit and insert the settings for at least the IP address and host name. Once configured, connect the Ethernet cable and go on to configure the next unit.**

Enter address: 192.168.10.100.

You will be asked login and password. When making the settings for the first time insert the default login and password.

Login: admin

Password: 1234

The Pan & Tilt control interface is displayed if login is successful.

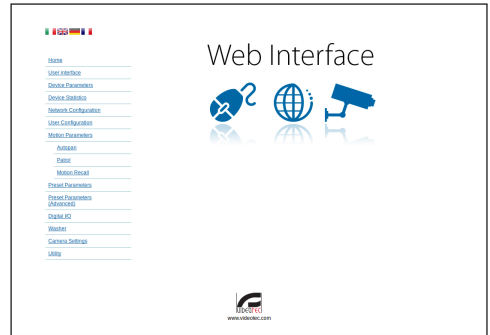

Fig. 21

**i The P&T can work via ONVIF or TCAM protocol. In the event the ONVIF protocol is used, make sure to set the time correctly in the device or to configure an NTP server. ( 9.2.5 Network Configuration, page 24).**

#### 9.1.3 Installing the software

Insert the CD and start the autoplay or launch the installer. A web page opens for the installation of the TVMS server application (32 or 64 bit, based on the computer's features).

You will be asked login and password. When making the settings for the first time insert the default login and password.

Login: admin

Password: 1234

Select Camera from the Setup menu to add the device to the VMS.

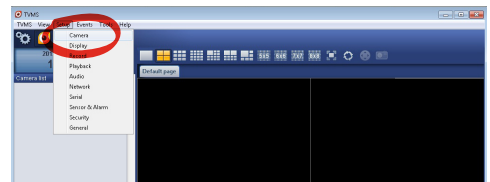

Fig. 22

Click Add.

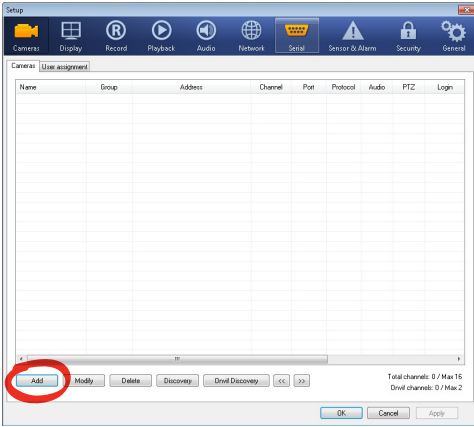

Fig. 23

Assign a name to the camera and to the unit. Select the ONVIF or TCAM protocol and set the device's IP address and the access credentials. Select the streaming profiles and make sure the entry Use PTZ is enabled. Click Ok.

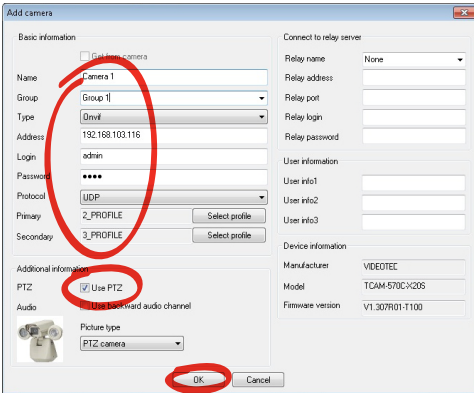

Fig. 24

The camera will be available in the device list (Camera list) and can be displayed by dragging-and-dropping the icon onto one of the squares not used.

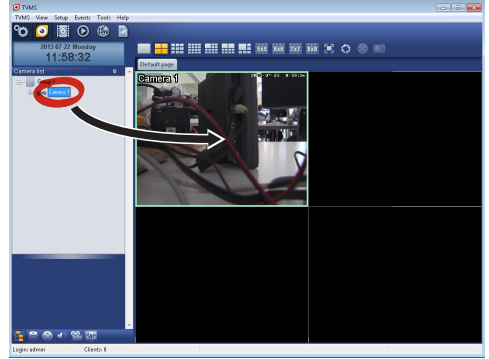

Fig. 25

To display the cameras on different computers, install the TVMS client and use it to connect to the TVMS server in remote. Configure the client by accessing it with the default credentials.

Login: admin

Password: 1234

Click Setup.

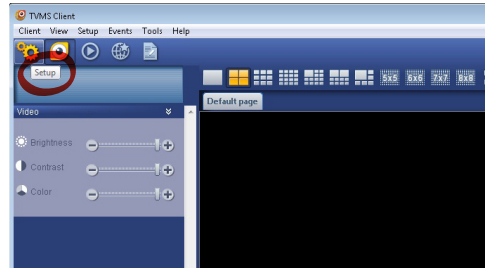

Fig. 26

A window appears to add the servers to which connect to by pressing the Add button.

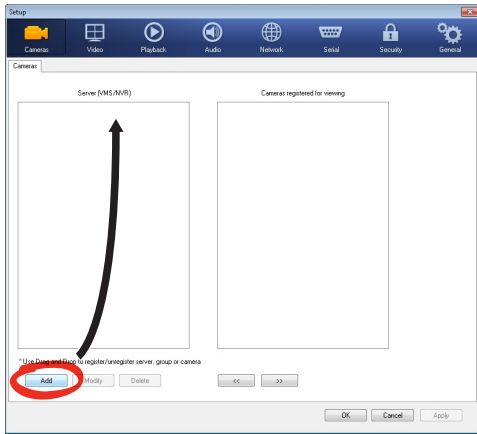

Fig. 27

Once the server has been added it must be recorded to display it. Drag the server icon on the right column as illustrated in the figure.

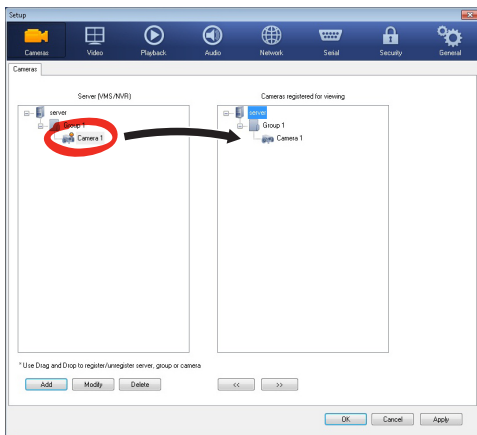

Fig. 28

Click Ok to go back to the display program. It will be possible to see the cameras by dragging-and-dropping as per the TVMS server.

## 9.2 Web interface

**i** During the first connection assign an address other than 192.168.10.100.

**i** Browsers supported: Microsoft Internet Explorer, Google Chrome, Mozilla Firefox.

The first operation in configuring the P&T unit consists in connecting to the web interface.

The Pan & Tilt in the default settings is configured with the address 192.168.10.100.

To access the Pan & Tilt web interface, simply use a browser to connect to the address `http://ip_address` and log in to Pan & Tilt using the predefined credentials:

- **Username:** admin
- **Password:** 1234

### 9.2.1 Home

If you log in successfully, the Pan & Tilt management interface will appear.

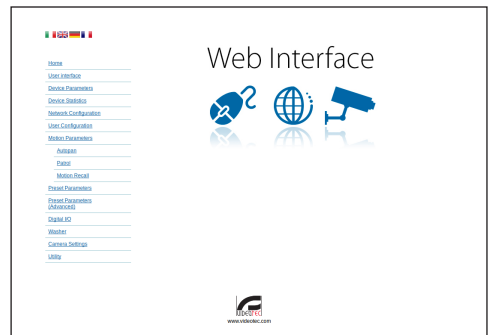

Fig. 29

## 9.2.2 User Controls

To control the Pan & Tilt through the browser, select the User Control entry. A new window will open with a virtual keyboard to enter commands.

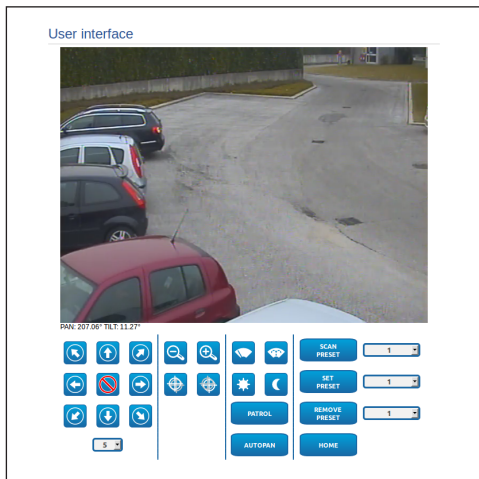

Fig. 30

The virtual keyboard contains the following controls:

- **Speed selector:** It selects the speed of the pan & tilt movements.



Fig. 31

- **Zoom wide/Zoom tele**



Fig. 32

- **Focus far/Focus near**



Fig. 33

- **Wiper/Washer**



Fig. 34

- **Day:** Activate the camera's IR filter. If available, it turns off the LED illuminators.



Fig. 35

- **Night:** Deactivate the camera's IR filter. If available, it turns on the LED illuminators.



Fig. 36

## 9.2.3 Device Parameters

From menu entry Device Parameters it is possible to set the name of the pan & tilt and view other additional information.

Device Parameters	
Product Code	UC18VUA000A
Serial Number	112135780006
MAC Address	00:1C:63:A5:32:0F
Product ID	0
Firmware Version Trusec	V1.302801-T100
Firmware Version Compact	1r
Hardware Revision	0
Major Revision	1
Minor Revision	9

Fig. 37

## 9.2.4 Device Statistics

From menu entry Device Statistics all of the statistics are gathered during Pan & Tilt operation are provided in read-only mode.

Device Statistics	
Pan degrees	4928784
Tilt degrees	1160809
Power up	369
Working hours	586
Housing max temperature (°C)	73
Housing min temperature (°C)	-31
CPU board max temperature (°C)	74
CPU board min temperature (°C)	-29
Net board max temperature (°C)	64
Net board min temperature (°C)	-40
IR Light ON hours	7349

Fig. 38

## 9.2.5 Network Configuration

From menu entry Network Configuration it is possible to change the setting of the Pan & Tilt network. It is possible to decide whether the device requires an address assigned statically or dynamically with DHCP. The device supports the Internet Protocol (IP) in version 4.

From the same page it is possible to configure 2 DNS and decide which mechanisms must be enabled to automatically identify the devices in the local network.

Network Configuration	
IP Version	IPv4
Address Type	DHCP
DNS auto discovery	DISABLED
Primary DNS	0.0.0.0
Secondary DNS	0.0.0.0
Date and Time	2013-09-10 07:47:02 UTC
NTP Server	DISABLED
PC Synchronization	DISABLED
UPnP	DISABLED
Zerocoaf	ENABLED
WS discovery	ENABLED
<input type="button" value="SEND"/> <input type="button" value="RESET"/>	

Fig. 39

It is also possible to specify if the device needs to be synchronised with an external NTP (Network Time Protocol) server.

- **NTP -> DISABLED:** Select this option if you do not wish to synchronise date and time of the device.
- **NTP -> STATIC:** Select this option if you wish to synchronise date and time of the device with those of the NTP server specified by the static address.



**For the device to operate correctly, the pan & tilt must be synchronised with the VMS software using an NTP server.**

## 9.2.6 User Configuration

From menu entry User Configuration it is possible to administer all users that have access to Pan & Tilt. Administrator type users can access the product configuration. Users such as Operators, Users and Anonymous have limited access to the management pages.

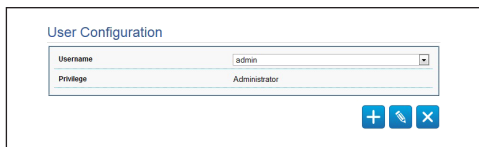

Fig. 40

**i** The device can be configured only by users with administration privileges.

## 9.2.7 Movement Parameters

From menu entry Movement Parameters it is possible to control, via web, all Pan & Tilt parameters.

- **Offset Pan:** The pan & tilt has a mechanically defined 0° position. The Offset Pan function allows the definition of a different 0° position using software.
- **Fast Mode:** It allows moving the Pan & Tilt at high speed by moving the joystick to the end run.
- **Economy Mode:** It reduces the motor's torque when the Pan & Tilt is at standstill to decrease consumption. Do not enable in the presence of strong wind or vibrations.
- **Static Control:** Enables control of the position only when the pan & tilt is stopped
- **Dynamic Control:** Enables control of the position only when the pan & tilt is moving
- **Ceiling Mount:** It rights the image and reverses the handling controls.

- **Autoflip:** Turn the Pan & Tilt by 180° when the tilt of the Pan & Tilt reaches the end run. It makes it easier tracking subjects along corridors or roads.
- **Maximum Speed:** Sets the maximum manual speed.
- **Tilt Factor:** Sets the reduction factor of the tilt axis manual speed.
- **Pan Limits:** Enables the limits of Pan.
- **Pan Start:** Sets the start limit of Pan.
- **Pan End:** Sets the end limit of Pan.
- **Tilt Limits:** Enables the limits of Tilt.
- **Tilt Start:** Sets the start limit of Tilt.
- **Tilt End:** Sets the end limit of Tilt.

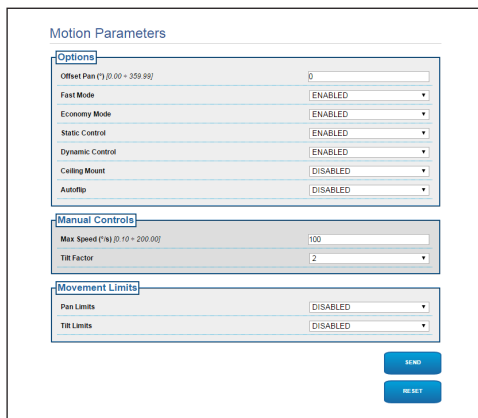

Fig. 41

### 9.2.7.1 Autopan

In the Autopan subsection it is possible to specify the preset autopan start and end..

It is possible to set the speed with which the distance is to be covered.

Autopan	
From Preset (1 ~ 250)	1
To Preset (2 ~ 250)	2
Outward Movement Speed (0 ~ 200)	50
Return Speed (0 ~ 200)	100

SEND  
RESET

Fig. 42

### 9.2.7.2 Patrol

In the Patrol subsection it is possible to specify the preset patrol start and end. It is possible to specify whether the scan of the presets needs to be carried out randomly or otherwise.

Patrol	
First Preset (1 ~ 250)	1
Last Preset (2 ~ 250)	250
Random Mode	ENABLED

SEND  
RESET

Fig. 43

### 9.2.7.3 Motions Recall

In the Motion Recall subsection it is possible to specify a time interval of inactivity after which Pan & Tilt will carry out one of the following functions: return to Home position, start autopan or start patrol.

Motion Recall	
Type	NONE
Timeout (s) (0 ~ 3600)	10
Cyclic Homing (0 ~ 160)	50

SEND  
RESET

Fig. 44



## 9.2.8 Preset Parameters

From menu entry Preset Parameters a number of parameters relative to the presets can be configured:

- **Scan Speed:** The speed, measured in degrees to the second, at which a preset is reached by explicit operator request.
- **Ramp type:** This allows you to select the Pan & Tilt accelerations.
- **Speed Of Movements (Default):** The speed used in autopan and patrol operations.
- **Impose default speed:** The default speed will also be set as the scanning speed for all presets.
- **Default Dwell Time:** The amount of time, in seconds, it stays in each preset by default.
- **Impose default pause:** The default pause will be set for all presets.

Fig. 45

Parameter	Value
Scan Speed (0.1 - 2000)	100
Ramp Type	2
Default Movements Speed (0.1 - 2000)	100
Set default speed value	NO
Default Dwell Time(s) (1 - 3600)	10
Set default dwell time	NO

## 9.2.9 Preset Parameters (Advanced)

In the Preset Parameters (Advanced) section it is possible to customise the speed and pause values for each preset, in addition to enabling/disabling the presets themselves.

Parameter	Value
Preset ID	1
Enabled	YES
Pan	0
TR	0
Zoom	0
Movements Speed (1% (1 - 200))	100
Dwell Time (s) (1 - 3600)	10

Fig. 46

## 9.2.10 Digital I/O

In the Digital I/O tab it is possible to configure the digital channels available in Pan & Tilt. What follows is a brief description of the configurable parameters for each digital input.

- **Alarm ID:** Field used to select the desired digital input.
- **Type:** It indicates the default state of the digital input. It can be set Normally Open or Normally Closed.

To check correct operation of the alarms, a dot will appear on the web page. The dot will be green in normal conditions and red when an alarm is detected.

Digital I/O

●

Alarm ID	1
Type	NORMALLY OPEN

SEND  
RESET

Fig. 47

## 9.2.11 Wiper



**Do not use the wiper when the outside temperature is below 0°C or in case of ice.**

The integrated wiper does not interfere with the viewing range of the installed camera.

## 9.2.12 Washer

The Pan & Tilt wash pump is configured in the Washer tab where it is possible to associate a preset to the washing operation, set the duration of washing and specify the wiper on/off delay.

Washer

Nozzle Preset (1 - 250)	1
Wiper-On Delay (s) (1 - 60)	5
Washing Duration (s) (1 - 60)	10
Wiper-Off Delay (s) (1 - 60)	15

SEND  
RESET

Fig. 48

## 9.2.13 Encoder Parameters

The 2 video streams can be configured under the Encoder Parameters menu. The first stream is compulsorily compressed with the H.264/AVC algorithm while the second can, alternatively, use the MJPEG code. For both streams it is possible to set the video dimension, the frame rate, the use of the rate controller and the GOP size. The On Screen Display (OSD) can also be configured in order to name the video before compressing it.

**Encoder Settings**

**Encoder**

Resolution	720x480
Framerate limit	30
Rate controller	CBR
Bitrate (kbps) [32 - 16384]	4000
H264 I-Frame Interval [0 - 255]	30
H264 profile	High Profile

**Dual Encode**

Secondary stream	Yes
Codec	H264
Resolution	720x480
Framerate limit	30
Rate controller	CBR
Bitrate (kbps) [32 - 4096]	1024
H264 I-Frame Interval [0 - 255]	30
H264 profile	High Profile

**OSD**

System ID	No
Time	No
Position	Bottom
Font size	Small (8x8)

SEND  
RESET

Fig. 49

## 9.2.14 Camera Parameters

The camera integrated in the Pan & Tilt can be configured under the Camera Parameters menu:

- **Digital Zoom:** It allows enabling or disabling the digital zoom. (in addition to the optical).
- **Focus:** It allows setting the focus in automatic or manual mode.
- **Exposure:** It allows setting the exposure (Mode) as automatic or manual (Speed, Opening or Brightness priority). You can improve the visibility (High sensitivity) and contrast (Backlight compensation). It allows enabling the automatic slow-down of the shutter (Auto slowshutter) according to the brightness, setting a limit to the gain of the sensor (Gain limit) and setting a value of the brightness compensation (Exposure compensation).
- **Infrared:** It allows manually or automatically checking the IR filter.
- **White Balance:** It allows configuring the white balance in automatic or manual.

- **Other:** It allows setting other values: Image Mirror, Noise Reduction, Wide Dynamic (Visibility Enhancer), High Resolution, Aperture Control, Defog, Highlight Correction.

**Camera Settings**

**Zoom**

Digital zoom ON

**Focus**

Focus mode AUTO

Autofocus type NORMAL

Sensitivity HIGH

**Exposure**

Mode AUTOMATIC

High Sensitivity OFF

Backlight compensation OFF

Auto Slowshutter MANUAL

Gain limit 43.1 dB

Exposure compensation OFF

Compensation value -10.5 dB

**Infrared**

IR Mode AUTO

Day level (0 ~ 255) 14

**White Balance**

Mode AUTO

**Wide Dynamic Range**

Wide Dynamic Range OFF

Display Brightness Level 3

Brightness compensation selection STANDARD

Compensation level MID

**Other**

Image mirror OFF

Noise reduction 3

High resolution OFF

Aperture control 0

Defog Mode OFF

Highlight correction OFF

Highlight correction mask level OFF

SEND

RESET

Fig. 50

## 9.2.15 Tools

From menu entry Tools it is possible to re-set the predefined values for the entire configuration of Pan & Tilt or only for a number of specific sections.

This section:

- Update the firmware of the device.
- Restart the pan & tilt.

**Utility**

RESET PRESETS Resets all presets settings to their factory values.

RESET USERES Resets all authentication settings to their factory values.

RESET ALL Resets all parameters and settings to their factory values.

UPGRADE FIRMWARE Upgrade device firmware.  Nessun file selezionato.

RESTART PAN & TILT Reboot the device.

Fig. 51

## 9.2.16 Factory Default

To restore the factory settings relative to the network, user access and camera configuration follow this procedure:

- Switch off the unit.
- Open the configuration door (7.2.1 Opening the configuration door, page 18).
- Set all DIP 3 dip-switches to ON.
- Power the unit. Wait for 2 minutes.
- Switch off the unit.
- Restore the NETWORK protocol in DIP 3.
- Power the unit.

Enter address: 192.168.10.100.

## 10 Accessories

**i** For further details on configuration and use, refer to the relative manual.

### 10.1 Washer

If the pan & tilt is fitted with a wiper, it can also have an external pump supplying water to clean the glass.

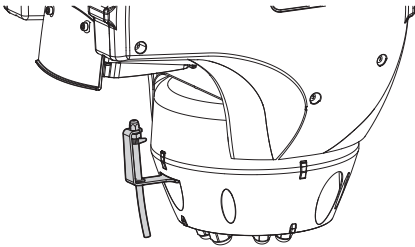

Fig. 52

**i** For further information refer to the relative chapter (9.2.12 Washer, page 28).

### 10.2 Wall mount

Wall bracket with internal cable channel.

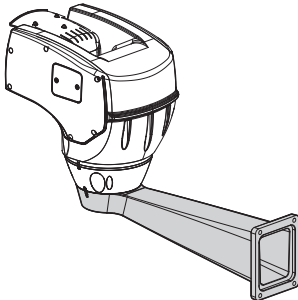

Fig. 53

### 10.3 Parapet bracket

Parapet bracket with internal cable channel.

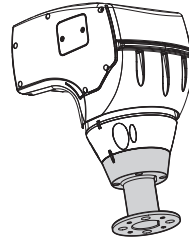

Fig. 54

### 10.4 Ceiling mounting

**!** Replace the toothed washers every time the body is removed from the base.

The unit can be inverted thanks to the ceiling mounting bracket.

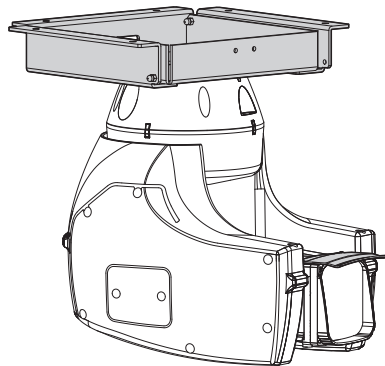

Fig. 55

**i** For further information refer to the relative chapter (9.2.7 Movement Parameters, page 25).

# 11 Instructions for normal operation

## 11.1 Special controls

SPECIAL CONTROLS		
Control	Protocol	
	TCAM	ONVIF (auxiliary command)
Wiper Start	Save Preset 85	tt:Wiper On
Wiper Stop	Save Preset 86	tt:Wiper Off
Washer	Save Preset 87	tt:WashingProcedure On
Night Mode On	Save Preset 88	tt:IRLamp On
Night Mode Off	Save Preset 89	tt:IRLamp Off
Reboot the device	Save Preset 94	
Enabling OSM	Save Preset 95	tt:OSM On
Patrol Start	Save Preset 93	tt:Patrol On
Patrol Stop	Save Preset 92	tt:Patrol Off
Autopan Start	Save Preset 99	tt:Autopan On
Autopan Stop	Save Preset 96	tt:Autopan Off

Tab. 7

# 12 Maintaining and cleaning

## 12.1 Maintaining

**⚡** Maintenance must be carried out by personnel trained to operate on electrical circuits.

### 12.1.1 Firmware updating

**i** The H.264 encoder firmware can be upgraded directly from the web interface.

If necessary it is possible to update the pan & tilt firmware.

For further information please contact the VIDEOTECH service center.

### 12.1.2 Fuses replacement

**⚠** **CAUTION!** For continued protection against risk of fire, replace only with same type and rating of fuse. Fuses must be replaced only by service personnel.

There are two preset fuses on the connection board.

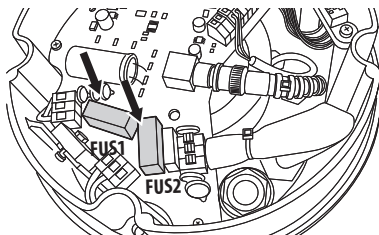

Fig. 56

Their sizes are related to the power supply voltage.

FUSES REPLACEMENT		
Voltage	Fuse F1	Fuse F2
24Vac, 50/60Hz	T 4A L 250V 5x20	T 6.3A H 250V 5x20
120Vac, 50/60Hz	T 4A L 250V 5x20	T 4A H 250V 5x20
230Vac, 50/60Hz	T 4A L 250V 5x20	T 2A H 250V 5x20

Tab. 8

## 12.2 Cleaning

The pan & tilt devices require no particular maintenance. To clean the device use neutral detergent and a non-abrasive cloth. Remember that the device is waterproof.

### 12.2.1 Window and plastic cover cleaning

**⚠** Avoid ethyl alcohol, solvents, hydrogenated hydrocarbide, strong acid and alkali. Such products may irreparably damage the surface.

We recommend using a soft cloth with neutral soaps diluted with water or specific products to clean the glasses lenses.

## 13 Disposal of waste materials



**This symbol mark and recycle system are applied only to EU countries and not applied to the countries in the other area of the world.**

Your product is designed and manufactured with high quality materials and components which can be recycled and reused.

This symbol means that electrical and electronic equipment, at their end-of-life, should be disposed of separately from your household waste.

Please dispose of this equipment at your local Community waste collection or Recycling centre.

In the European Union there are separate collection systems for used electrical and electronic products.

## 14 Troubleshooting

Ask for assistance from skilled personnel if:

- The unit is damaged after being dropped;
- There is noticeable deterioration in performance of the unit.
- The unit does not work properly, even though all the instructions in this handbook have been followed.

PROBLEM	<b>The product does not go on.</b>
CAUSE	<i>Wiring error, blown fuse.</i>
SOLUTION	Make sure the connections are correct. Check the continuity of the fuses and replace them with the indicated models should they fail.
PROBLEM	<b>The saved preset positions do not correspond to the camera range.</b>
CAUSE	<i>Loss of absolute position reference point.</i>
SOLUTION	Reset the equipment by switching off and on again.
PROBLEM	<b>The video is not viewed correctly using the version with H.264/AV encoder.</b>
CAUSE	<i>The encoder parameters are incorrect.</i>
SOLUTION	Make sure that the Input Deinterlacing item is set to OFF in the Chamber Parameter page of the web interface (9.2.14 Camera Parameters, page 29). The Input Format item must be set on Composite PAL or Composite NTSC, depending on the camera installed on the unit.



# 15 Technical data



**CDS installation type (Cable Distribution System). The installation is type TNV-1, do not connect it to SELV circuits.**



**CAUTION! In order to reduce the risk of fire, only use cable with sections greater than or equal to 0.13mm<sup>2</sup> (AWG 26).**

## 15.1 General

Constructed from aluminium and tecnopolymer  
Epoxypolyester powder painting, RAL9002 colour  
Easy installation thanks to the self-centring connector  
Zero backlash  
Quick configuration and setup  
Dynamic positioning control system  
Functions: Autopan, Preset, Patrol, Tour (maximum 1), Autoflip  
Maximum number of presets: 250

## 15.2 Mechanical

Cable glands: 2xM16, 2xM12  
Horizontal rotation: continuous  
Vertical rotation: from -90° a +90°  
Horizontal speed (variable): from 0.1°/s a 200°/s  
Tilt speed (variable): from 0.1°/s a 200°/s  
Preset accuracy: 0.05°  
Unit weight: 12.5kg (28lb) (13kg / 28.7lb with LED illuminator)

## 15.3 Camera

Day/Night Full HD 30x  
Image Device: 1/2.8 type Exmor™ CMOS sensor  
Effective Pixels: approx. 2.38 Megapixels  
Minimum Illumination:

- Colour: 1.4lx, F1.6 AGC on, 1/30s 50 IRE (Normal mode)
- Colour: 0.35lx, F1.6 AGC on, 1/30s, 50 IRE (High Sensitivity mode)

Lens: f=4.3 mm (wide) ~ 129.0 mm (tele), F1.6 to F4.7  
Zoom: 30x (360x with digital zoom)  
Horizontal Viewing Angle: 63.7° (wide end) to 2.3° (tele end)  
Minimum object distance: 10mm (wide) ~ 1,200 mm (tele)  
Electronic Shutter: 1/1 to 1/10,000 s, 22 steps  
White balance: Auto, ATW, Indoor, Outdoor, Outdoor Auto, Sodium vapor lamp (Fix, Auto, Outdoor Auto), One-push, Manual  
Gain: Auto, Manual, Gain Limit (from 3dB up to 43dB, steps: 3dB)  
Wide Dynamic Range: On/Off/Visibility enhancer, Light level, Brightness compensation selection, Compensation level  
Focus System: Auto (Sensitivity: Normal, Low), One-push AF, Manual, Focus compensation with ICR On, Interval AF, Zoom trigger AF  
Picture Effects: E-flip, Black & White, Mirror image, Color enhancement, Negative art  
Exposure Control: Auto, EV Compensation, Manual, Priority (Shutter priority, Iris priority), Brightness, Slow AE  
S/N Ratio: more than 50 dB  
Wide-D (wide dynamic range): 130dB

## 15.4 Video

Compression: H.264/AVC, MJPEG

2 independent video streams Full HD or 4 independent video streams depending on the configuration

Image resolution: from FullHD to 352x240 in 18 steps  
Selectable frame rate from 1 to 60 images per second (fps)

Web Server

Certified ONVIF, Profile S

## 15.5 Electrical

Power supply/Current consumption:

- 230Vac, 0.4A, 50/60Hz
- 24Vac, 4A, 50/60Hz
- 120Vac, 0.8A, 50/60Hz

Power consumption:

- 40W, P&T stopped, heating switched off
- 60W, P&T in motion, heating switched off
- 125W, peak at start-up, heating switched on

Power consumption with illuminator on:

- 55W, P&T stopped, heating switched off
- 75W, P&T in motion, heating switched off
- 140W, peak at start-up, heating switched on

Input cables size: AWG 16-19

Dimensions of signal cables: AWG 16-30

I/O alarm card

- Alarm inputs: 1
- Relay outputs: 1 (1A, 30Vac/60Vdc max)

### LED illuminator

10° or 30° horizontal beam

Wavelength: 850nm, 940nm, white light

Auto power on through integrated sensor or by VMS

The camera and the light beam are factory aligned

The pre-installed illuminator does not slow down the P&T's rotation speed

## 15.6 Network

Connection Ethernet port LAN 10/100T

## 15.7 Network protocols

ONVIF, Profile S

For device configuration: TCP/IPv4, UDP/IPv4, HTTP, NTP, DHCP, WS-DISCOVERY

For streaming: RTSP, RTCP, RTP

## 15.8 Environment

Indoor/Outdoor

Operating temperatures (with heater): -40°C (-40°F)/+50°C (122°F)

Wind resistance

- Operational: up to 160km/h
- Stationary: up to 210km/h

Surge immunity: up to 2kV line to line, up to 4kV line to earth (Class 4)

## 15.9 Certifications

Electrical safety (CE): EN60950-1, IEC60950-1

Electromagnetic compatibility (CE): EN61000-6-4, EN50130-4, EN55022 (Class A), FCC Part 15 (Class A)

Outdoor installation (CE): EN60950-22, IEC60950-22

Photobiological safety (CE): EN62471

IP protection degree: EN60529 (IP66)

UL certification: cULus Listed (TYPE 4X)

EAC certification

# 16 Technical drawings

**i** The dimensions of the drawings are in millimetres.

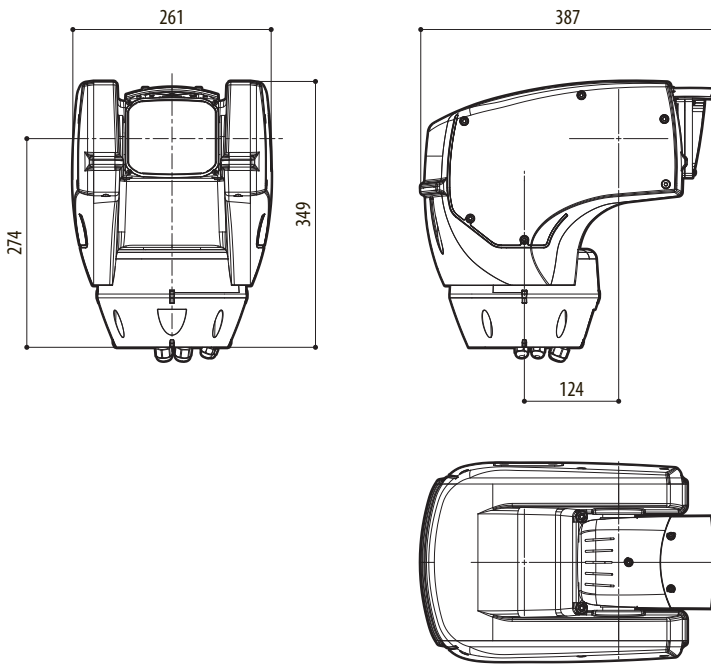

**Fig. 57** ULISSE COMPACT HD.

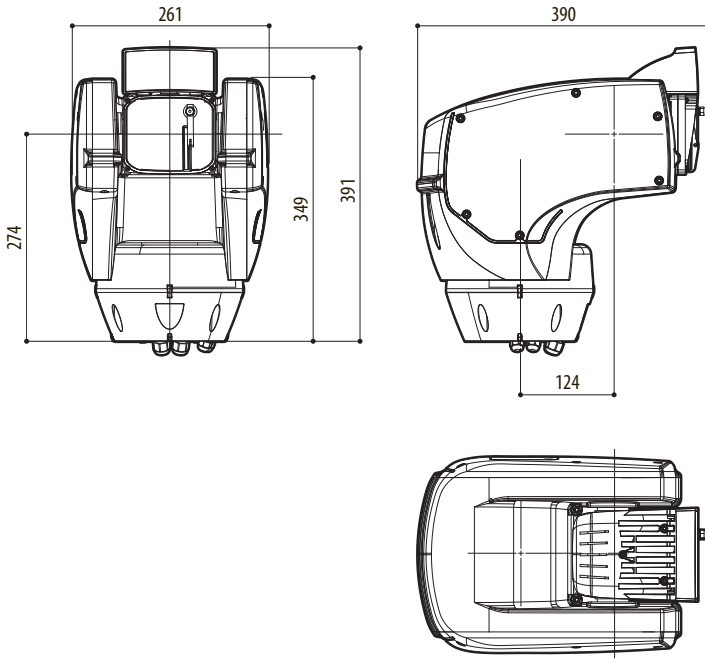

**Fig. 58** ULISSE COMPACT HD with LED illuminator.



**Headquarters Italy** Videotec S.p.A.

Via Friuli, 6 - I-36015 Schio (VI) - Italy

Tel. +39 0445 697411 - Fax +39 0445 697414

Email: [info@videotec.com](mailto:info@videotec.com)

**Asia Pacific** Videotec (HK) Ltd

Flat 8, 19/F. On Dak Industrial Building, No. 2-6 Wah Sing Street

Kwai Chung, New Territories - Hong Kong

Tel. +852 2333 0601 - Fax +852 2311 0026

Email: [info.hk@videotec.com](mailto:info.hk@videotec.com)

**France** Videotec France SARL

Immeuble Le Montreal, 19bis Avenue du Québec, ZA de Courtaboeuf  
91140 Villebon sur Yvette - France

Tel. +33 1 60491816 - Fax +33 1 69284736

Email: [info.fr@videotec.com](mailto:info.fr@videotec.com)

**Americas** Videotec Security, Inc.

Gateway Industrial Park, 35 Gateway Drive, Suite 100  
Plattsburgh, NY 12901 - U.S.A.

Tel. +1 518 825 0020 - Fax +1 518 825 0022

Email: [info.usa@videotec.com](mailto:info.usa@videotec.com) - [www.videotec.us](http://www.videotec.us)



[www.videotec.com](http://www.videotec.com)

MNVCUCHD\_1511\_EN



# ULISSE COMPACT HD

Telecamera PTZ da esterni per dettagliate  
immagini Full HD e alte prestazioni

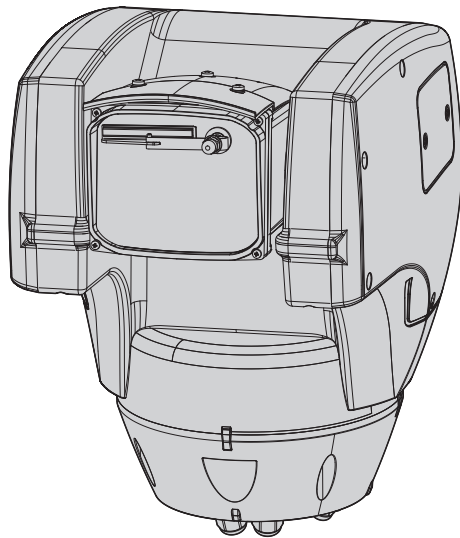





# Sommario

<b>1 Informazioni sul presente manuale .....</b>	<b>7</b>
1.1 Convenzioni tipografiche .....	7
<b>2 Note sul copyright e informazioni sui marchi commerciali.....</b>	<b>7</b>
<b>3 Norme di sicurezza .....</b>	<b>7</b>
<b>4 Identificazione .....</b>	<b>10</b>
4.1 Descrizione e designazione del prodotto.....	10
4.2 Marcatura del prodotto .....	10
4.2.1 Controllo della marcatura.....	10
<b>5 Versioni.....</b>	<b>11</b>
5.1 Tergicristallo integrato.....	11
5.2 Illuminatore a LED .....	11
<b>6 Preparazione del prodotto per l'utilizzo.....</b>	<b>12</b>
6.1 Precauzioni di sicurezza prima dell'utilizzo.....	12
6.2 Disimballaggio e contenuto .....	12
6.2.1 Disimballaggio.....	12
6.2.2 Contenuto .....	12
6.3 Smaltimento in sicurezza dei materiali di imballaggio.....	12
6.4 Lavoro preparatorio prima dell'installazione.....	13
6.4.1 Fissaggio del supporto .....	13
6.4.2 Passaggio cavi.....	13
<b>7 Assemblaggio e installazione.....</b>	<b>13</b>
7.1 Installazione.....	13
7.1.1 Collegamento dei cavi alla base.....	13
7.1.2 Fissaggio della base al supporto.....	14
7.1.3 Collegamento della scheda connettori .....	14
7.1.3.1 Descrizione della scheda connettori .....	14
7.1.3.2 Collegamento della linea di alimentazione.....	15
7.1.4 Collegamento della scheda connettori secondaria .....	16
7.1.4.1 Descrizione della scheda secondaria.....	16
7.1.4.2 Collegamento degli ingressi di allarme.....	16
7.1.4.3 Collegamento dei relè.....	17
7.1.4.4 Collegamento dell'impianto di lavaggio.....	17
7.1.4.5 Collegamento del cavo di rete Ethernet.....	17
7.1.5 Fissaggio del corpo superiore .....	18
7.2 Configurazione hardware .....	18
7.2.1 Apertura dello sportellino di configurazione .....	18
7.2.2 Configurazione dei dip-switch.....	19
7.2.3 Configurazione del protocollo.....	19
<b>8 Accensione .....</b>	<b>19</b>
8.1 Prima accensione.....	19
<b>9 Configurazione .....</b>	<b>20</b>
9.1 Interfaccia software .....	20
9.1.1 Requisiti minimi del PC.....	20

9.1.2 Procedura di configurazione tramite software .....	20
9.1.3 Installazione del software.....	20
<b>9.2 Interfaccia web .....</b>	<b>22</b>
9.2.1 Home.....	22
9.2.2 Controlli Utente.....	23
9.2.3 Parametri Dispositivo.....	24
9.2.4 Statistiche Dispositivo.....	24
9.2.5 Configurazione Rete.....	24
9.2.6 Configurazione Utenti .....	25
9.2.7 Parametri Movimento .....	25
9.2.7.1 Autopan .....	26
9.2.7.2 Patrol .....	26
9.2.7.3 Richiamo Movimenti .....	26
9.2.8 Parametri Preset.....	27
9.2.9 Parametri Preset (Avanzato).....	27
9.2.10 I/O Digitali.....	28
9.2.11 Wiper.....	28
9.2.12 Washer.....	28
9.2.13 Parametri Encoder .....	29
9.2.14 Parametri Camera .....	29
9.2.15 Strumenti .....	30
9.2.16 Factory Default.....	30
<b>10 Accessori.....</b>	<b>31</b>
10.1 Impianto di lavaggio .....	31
10.2 Supporto da parete .....	31
10.3 Supporto da parapetto .....	31
10.4 Fissaggio a soffitto .....	31
<b>11 Istruzioni di funzionamento ordinario .....</b>	<b>32</b>
11.1 Comandi speciali .....	32
<b>12 Manutenzione e pulizia.....</b>	<b>33</b>
12.1 Manutenzione .....	33
12.1.1 Aggiornamento del firmware .....	33
12.1.2 Sostituzione dei fusibili.....	33
12.2 Pulizia.....	33
12.2.1 Pulizia del vetro e delle parti in plastica.....	33
<b>13 Smaltimento dei rifiuti .....</b>	<b>34</b>
<b>14 Risoluzione dei problemi .....</b>	<b>34</b>
<b>15 Dati tecnici .....</b>	<b>35</b>
15.1 Generale .....	35
15.2 Meccanica .....	35
15.3 Telecamera.....	35
15.4 Video .....	36
15.5 Elettrico.....	36
15.6 Rete .....	36
15.7 Protocolli di rete.....	36
15.8 Ambiente.....	36

15.9 Certificazioni .....	36
<b>16 Disegni tecnici .....</b>	<b>37</b>



# 1 Informazioni sul presente manuale

Prima di installare e utilizzare questa unità, leggere attentamente questo manuale. Conservare questo manuale a portata di mano come riferimento futuro.

## 1.1 Convenzioni tipografiche



### PERICOLO!

Pericolosità elevata.

Rischio di scosse elettriche. Prima di eseguire qualsiasi operazione assicurarsi di togliere tensione al prodotto, salvo diversa indicazione.



### PERICOLO!

Pericolo di natura meccanica.

Rischio di schiacciamento o cesoiamento.



### PERICOLO!

Superficie calda.

Evitare il contatto. Le superfici sono calde e potrebbero causare danni alla persona in caso di contatto.



### ATTENZIONE!

Pericolosità media.

L'operazione è molto importante per il corretto funzionamento del sistema. Si prega di leggere attentamente la procedura indicata e di eseguirla secondo le modalità previste.



### INFO

Descrizione delle caratteristiche del sistema. Si consiglia di leggere attentamente per comprendere le fasi successive.

## 2 Note sul copyright e informazioni sui marchi commerciali

I nomi di prodotto o di aziende citati sono marchi commerciali o marchi commerciali registrati appartenenti alle rispettive società.

Microsoft Internet Explorer®, Windows XP®, Windows Vista® sono proprietà della Microsoft Corporation.

INTEL® Core™ 2 Duo, INTEL® Core™ 2 Quad, INTEL® Xeon® sono di proprietà della Intel Corporation.

## 3 Norme di sicurezza



**Radiazione LED infrarossa.** Non guardare l'illuminatore direttamente utilizzando strumenti ottici. Apparecchio LED di Classe 1M. Potenza ottica emessa a 0.1m: 2.2mW @ 875nm, in accordo con la norma EN60825-1/IEC60825-1.



L'illuminatore a LED a luce bianca emette luce ad alta intensità visibile. La valutazione foto-biologica di sicurezza, in accordo con la norma EN62471/IEC62471, ha portato alla classificazione del dispositivo nel Gruppo di Rischio 2, dove si superano i valori del Gruppo Esente. Il rischio correlato all'osservatore dipende da come gli utenti installano e utilizzano il prodotto. Per l'installazione seguire le istruzioni contenute in questo manuale. Non aprire l'illuminatore per qualsiasi motivo. Non guardare l'illuminatore direttamente utilizzando strumenti ottici. Valori di esposizione pericolosa (EHV): 20.8s. Distanze di pericolo (HD): 200mm.

RISK GROUP 2	GROUPE DE RISQUE 2
<p><b>CAUTION:</b> Possibly hazardous optical radiation emitted from this product. Do not stare at operating lamp. May be harmful to the eye.</p>	<p><b>ATTENTION:</b> Des rayonnements optiques dangereux peuvent être émis par ce produit. Ne pas regarder la lampe directement. Peut être dangereux pour les yeux.</p>

Fig. 1 Illuminatore a luce bianca.



**ATTENZIONE!** L'impianto elettrico al quale è collegata l'unità deve essere dotato di un interruttore di protezione bipolare automatico da 20A max. Tale interruttore deve essere di tipo Listed. La distanza minima tra i contatti deve essere di 3mm. L'interruttore deve essere provvisto di protezione contro la corrente di guasto verso terra (differenziale) e la sovracorrente (magnetotermico).



**ATTENZIONE!** L'installazione e la manutenzione del dispositivo deve essere eseguita solo da personale tecnico qualificato.



**ATTENZIONE! L'installazione è di tipo TNV-1.  
Non collegare a circuiti SELV.**



**ATTENZIONE! Per assicurare la protezione  
contro il rischio di incendio, sostituire i  
fusibili con lo stesso tipo e valore. I fusibili  
devono essere sostituiti solo da personale  
qualificato.**

- Il produttore declina ogni responsabilità per eventuali danni derivanti da un uso improprio delle apparecchiature menzionate in questo manuale. Si riserva inoltre il diritto di modificarne il contenuto senza preavviso. Ogni cura è stata posta nella raccolta e nella verifica della documentazione contenuta in questo manuale. Il produttore, tuttavia, non può assumersi alcuna responsabilità derivante dall'utilizzo della stessa. Lo stesso dicasi per ogni persona o società coinvolta nella creazione e nella produzione di questo manuale.
- Prima di eseguire qualsiasi operazione assicurarsi di togliere tensione al prodotto.
- Non utilizzare cavi con segni di usura o invecchiamento.
- Non effettuare per nessun motivo alterazioni o collegamenti non previsti in questo manuale. L'uso di apparecchi non idonei può portare a gravi pericoli per la sicurezza del personale e dell'impianto.
- Utilizzare solo parti di ricambio originali. Pezzi di ricambio non originali potrebbero causare incendi, scariche elettriche o altri pericoli.
- Prima di procedere con l'installazione, controllare che il materiale fornito corrisponda alle specifiche richieste esaminando le etichette di marcatura (4.2 Marcatura del prodotto, pagina 10).
- Questo dispositivo è stato progettato per essere installato in maniera permanente su un edificio o su una struttura adeguata. Il dispositivo deve essere installato in maniera permanente prima di effettuare qualsiasi operazione.
- La categoria di installazione (detta anche categoria di sovratensione) specifica i livelli della tensione transitoria di rete alla quale l'apparato è soggetto. La categoria dipende dal luogo di installazione e dalla presenza di dispositivi di protezione contro le sovratensioni. Un dispositivo per ambienti industriali, connesso ai rami principali dell'impianto di alimentazione è soggetto alla categoria di installazione III. Se questo è il caso, è richiesta una riduzione alla categoria II. Ciò può essere ottenuto utilizzando un trasformatore di isolamento con schermatura connessa a terra tra il primario ed il secondario, o tramite l'impiego di dispositivi di protezione contro le sovratensioni (SPD), UL listed, connessi tra la fase ed il neutro a tra il neutro e terra. I dispositivi SPD UL listed, dovranno essere predisposti per limitare sovratensioni transitorie in modo ripetitivo e per la seguenti condizioni nominali di funzionamento: Tipo 2 (Dispositivi SPD connessi permanentemente alla rete di alimentazione, per installazioni dal lato del carico del dispositivo di servizio); Corrente nominale di scarica (In) 20kA minimi. Si possono utilizzare ad esempio: FERRAZ SHAWMUT, ST23401PG-CN, ST2405PG-CN specificati per 120Vac/240Vac, (In=20kA). La distanza massima tra l'installazione e la riduzione è di 5m.
- Per i prodotti marcati UL alimentati a 24Vac, utilizzare un trasformatore UL listed Classe 2, conforme alle normative vigenti.
- Un dispositivo di scollegamento, prontamente e facilmente accessibile, deve essere incorporato nell'impianto elettrico dell'edificio per un intervento rapido.
- Il terminale di terra disponibile nel prodotto deve essere collegato permanentemente alla terra.
- Per ridurre il rischio di incendio usare solamente cavi per telecomunicazioni certificati UL Listed o CSA aventi dimensioni maggiori o uguali a 26AWG.
- Parti mobili pericolose. Non avvicinare dita e altre parti del corpo.

- Collegare il dispositivo ad una sorgente d'alimentazione corrispondente a quella indicata nell'etichetta di marcatura. Prima di procedere con l'installazione verificare che la linea elettrica sia opportunamente sezionata. La tensione di alimentazione non deve eccedere i limiti ( $\pm 10\%$ ).
- È possibile trasportare il dispositivo solo prestando la massima attenzione. Fermate brusche, dislivelli e impatti violenti possono causare danneggiamenti all'oggetto o ferite per l'utente.
- Per essere conforme ai requisiti della normativa sugli abbassamenti e le brevi interruzioni della tensione di alimentazione, utilizzare un adeguato gruppo di continuità (UPS) per alimentare l'unità.
- Il dispositivo va montato in modo da non essere accessibile al personale diverso dal tecnico/ installatore in quanto, essendo dotato di parti mobili, rimane residuo il pericolo di ferirsi a seguito dei movimenti delle parti mobili.
- Applicare l'etichetta Parti Mobili Pericolose vicino all'unità (Fig. 5, pagina 12).
- Non utilizzare l'apparecchio in presenza di sostanze infiammabili.
- Non permettere l'uso dell'apparecchio a bambini o personale non autorizzato.
- L'apparecchio si considera disattivato soltanto quando l'alimentazione è stata tolta e i cavi di collegamento con altri dispositivi sono stati rimossi.
- La manutenzione del dispositivo deve essere eseguita solo da personale qualificato. Durante le operazioni di manutenzione l'operatore è esposto al rischio di folgorazione o ad altri pericoli.
- Utilizzare solo gli accessori indicati dal costruttore. Qualsiasi cambiamento non espressamente approvato dal costruttore fa decadere la garanzia.
- Collegare a terra il cavo coassiale.
- Prima di collegare tutti i cavi di segnale verificare che l'unità sia opportunamente collegata al circuito di terra.
- Se il dispositivo deve essere rimosso dall'impianto, scollegare sempre per ultimo il cavo di terra.
- Adottare le dovute precauzioni per evitare di danneggiare l'apparecchiatura con scariche elettrostatiche.
- L'unità è stata realizzata per essere collegata con cavo tripolare. Seguire le indicazioni per un corretto collegamento del circuito di terra descritte nel presente manuale.
- Maneggiare con cura l'unità, forti sollecitazioni meccaniche potrebbero danneggiarla.
- Porre particolare attenzione alle distanze di isolamento tra la linea di alimentazione e tutti gli altri cavi compresi i dispositivi di protezione contro i fulmini.

## 4 Identificazione

### 4.1 Descrizione e designazione del prodotto

ULISSE COMPACT HD è una telecamera PTZ Full HD di rete, IP66, che fornisce immagini di ottima qualità ad alta definizione.

La telecamera Full HD integra uno zoom ottico 30x ed è in grado di identificare accuratamente i dettagli di una scena.

La flessibilità delle funzioni di controllo Pan/Tilt/Zoom da parte dell'operatore permette di trasmettere le immagini via Ethernet tramite la compressione H.264/AVC e MJPEG, certificata ONVIF, Profilo S.

Questa telecamera PTZ può fornire da 2 a 4 flussi video H.264/AVC o MJPEG simultaneamente, fino a un totale di 20Mbits, a seconda della configurazione dell'unità.

La risposta di ULISSE COMPACT HD ai comandi dell'operatore è immediata.

La funzionalità Day/Night della telecamera garantisce un'elevata sensibilità in ambienti con scarsa illuminazione. Inoltre, l'opzionale illuminatore a LED integrato permette il monitoraggio dell'area 24 ore su 24.

Grazie al tergcristallo integrato, le immagini risultano sempre perfettamente limpide; è disponibile una vasta scelta di taniche con pompa lavavetro con diverse capacità e prevalenze.

ULISSE COMPACT HD può resistere ad ambienti estremi, garantendo alta velocità ed accuratezza di rilevamento dei target in ogni condizione.

Per le sue caratteristiche di affidabilità, robustezza e precisione, questa unità PTZ è la soluzione ideale per impegnative applicazioni di sicurezza, tra le quali: controllo traffico e autostrade, sorveglianza di frontiere, stadi e industrie, prigioni, installazioni militari e sorveglianze perimetrali.

## 4.2 Marcatura del prodotto



Sui brandeggi è applicata una etichetta conforme alla marcatura CE.

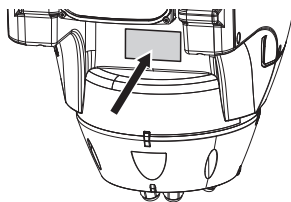

**Fig. 2**

L'etichetta riporta:

- Codice di identificazione del modello (Codice a barre Extended 3/9).
- Tensione di alimentazione (Volt).
- Frequenza (Hertz).
- Corrente assorbita (Ampere).
- Grado di protezione (IP).
- Numero di serie.

### 4.2.1 Controllo della marcatura

Prima di procedere con l'installazione controllare che il materiale fornito corrisponda alle specifiche richieste, esaminando le etichette di marcatura.

Non effettuare per nessun motivo alterazioni o collegamenti non previsti in questo manuale. L'uso di apparecchi non idonei può portare a gravi pericoli per la sicurezza del personale e dell'impianto.



## 5 Versioni

### 5.1 Tergicristallo integrato

Il prodotto può essere provvisto di tergicristallo.

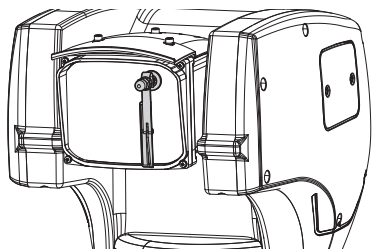

Fig. 3

---

**i** Per ulteriori informazioni fare riferimento al relativo capitolo (9.2.2 Controlli Utente, pagina 23).

---

### 5.2 Illuminatore a LED

Il brandeggio può essere provvisto di un illuminatore a LED.

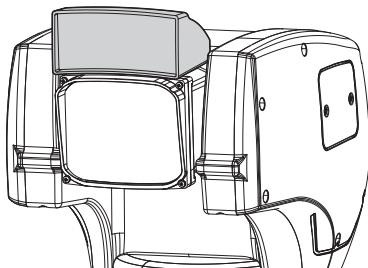

Fig. 4

---

**i** Per ulteriori informazioni fare riferimento al relativo capitolo (9.2.2 Controlli Utente, pagina 23).

---

## 6 Preparazione del prodotto per l'utilizzo



**Qualsiasi cambiamento non espressamente approvato dal costruttore fa decadere la garanzia.**

### 6.1 Precauzioni di sicurezza prima dell'utilizzo



**L'apparecchiatura comprende parti mobili. Assicurarsi che l'unità venga posizionata in un'area non accessibile durante le normali condizioni di funzionamento. Applicare l'apposita etichetta fornita assieme all'apparecchio nelle sue vicinanze ed in modo ben visibile.**



Fig. 5

## 6.2 Disimballaggio e contenuto

### 6.2.1 Disimballaggio

Alla consegna del prodotto verificare che l'imballo sia integro e non abbia segni evidenti di cadute o abrasioni.

In caso di evidenti segni di danno all'imballo contattare immediatamente il fornitore.

Conservare l'imballo nel caso sia necessario inviare il prodotto in riparazione.

### 6.2.2 Contenuto

Controllare che il contenuto sia corrispondente alla lista del materiale sotto elencata:

- Unità di posizionamento
- Scatola accessori
- Cavo prolunga seriale
- Etichetta
- Guaina siliconica
- Fascette
- CD-ROM installazione software
- Manuale di istruzioni

## 6.3 Smaltimento in sicurezza dei materiali di imballaggio

I materiali d'imballo sono costituiti interamente da materiale riciclabile. Sarà cura del tecnico installatore smaltirli secondo le modalità di raccolta differenziata o comunque secondo le norme vigenti nel Paese di utilizzo.

In caso di restituzione del prodotto malfunzionante è consigliato l'utilizzo dell'imballaggio originale per il trasporto.

## 6.4 Lavoro preparatorio prima dell'installazione

### 6.4.1 Fissaggio del supporto

Sono disponibili diversi tipi di supporto (10 Accessori, pagina 31). Scegliere il supporto adeguato all'installazione e seguire tutte le istruzioni nel capitolo indicato.

**!** **Porre particolare attenzione ai sistemi di fissaggio dell'apparecchiatura. Se l'apparecchiatura deve essere fissata ad una superficie di calcestruzzo bisogna utilizzare tasselli con coppia di trazione minima pari a 300dN cadauno. Se la superficie è di metallo usare viti di diametro minimo pari a 8mm e di lunghezza appropriata. Il sistema di fissaggio deve essere in grado di reggere almeno 4 volte il peso dell'intera apparecchiatura, comprensiva di brandeggio, lenti e telecamera.**

**!** **Il dispositivo deve essere montato in posizione verticale. Ogni posizionamento alternativo potrebbe compromettere le prestazioni dell'apparecchiatura.**

### 6.4.2 Passaggio cavi

**!** **I cavi di collegamento non devono essere accessibili dall'esterno. I cavi devono essere opportunamente fissati al sostegno per evitare che l'eccessivo peso ne comporti lo sfilamento accidentale.**

**!** **I cavi utilizzati devono essere conformi al tipo di installazione.**

Introdurre i cavi all'interno del supporto in modo che fuoriescano per circa 50cm.

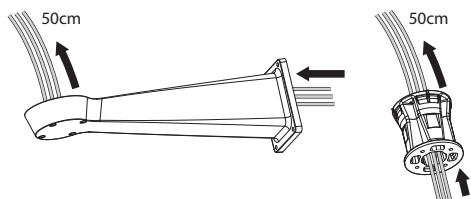

Fig. 6

## 7 Assemblaggio e installazione

**!** **L'assemblaggio e l'installazione vanno eseguiti solo da personale qualificato.**

**!** **Questo è un prodotto di Classe A. In un ambiente residenziale questo prodotto può provocare radiodisturbi. In questo caso può essere richiesto all'utilizzatore di prendere misure adeguate.**

### 7.1 Installazione

**!** **Non effettuare per nessun motivo alterazioni o collegamenti non previsti in questo manuale. Il mancato rispetto delle indicazioni fornite nel manuale in merito ai collegamenti può portare a gravi pericoli per la sicurezza del personale e dell'impianto.**

**!** **Non modificare i cablaggi già presenti nel prodotto. Il mancato rispetto di questa indicazione può portare a gravi pericoli per la sicurezza del personale e dell'impianto, oltre a far decadere la garanzia.**

**i** **Mantenere uno schema di collegamento per successive consultazioni.**

#### 7.1.1 Collegamento dei cavi alla base

Introdurre i cavi all'interno dei pressacavi tenendo la base a circa 20cm dal supporto. Serrare i pressacavi. I pressacavi sono adatti per cavi con diametro compreso tra 5mm e 10mm.

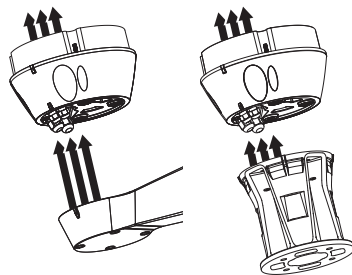

Fig. 7

## 7.1.2 Fissaggio della base al supporto



Utilizzare le viti e le rondelle fornite con la base.

Dopo aver posizionato la guarnizione (01), fissare la base (02) sul supporto (03) utilizzando le viti (04), le rondelle dentellate e rondelle piane (05). Inserire gli OR antiperdita viti (06).

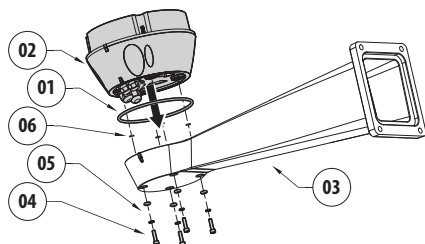

Fig. 8

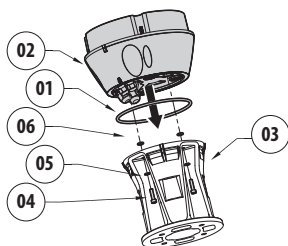

Fig. 9

Allineare le 3 tacche sulla base con quelle presenti sui supporti come illustrato nella figura seguente.

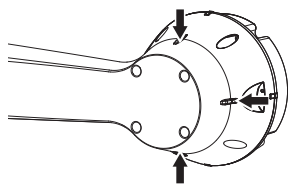

Fig. 10



Applicare del frenafili nei fori delle viti (Loctite 243®).



Prestare attenzione durante il fissaggio. Coppia di serraggio: 4Nm.

## 7.1.3 Collegamento della scheda connettori

### 7.1.3.1 Descrizione della scheda connettori

#### DESCRIZIONE DELLA SCHEDA

Connettore	Funzione
J2	Alimentazione della scheda ( $V_{in}$ ) <sup>1</sup>

Tab. 1

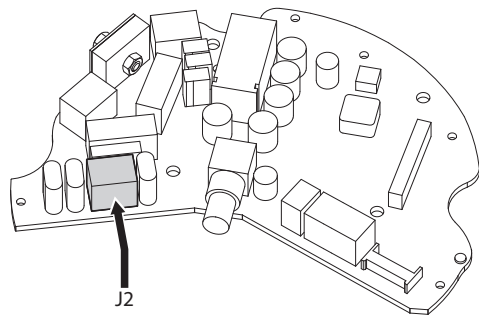

Fig. 11

### 7.1.3.2 Collegamento della linea di alimentazione

**⚠** Eseguire le connessioni elettriche in assenza di alimentazione e con dispositivo di sezionamento aperto.

**⚠** All'atto dell'installazione controllare che le caratteristiche di alimentazione fornite dall'impianto corrispondano a quelle richieste dal dispositivo.

**⚠** Il cavo di terra deve essere più lungo degli altri due di circa 10mm per prevenirne il distacco accidentale a causa dello stiramento.

**⚠** Controllare che le fonti di alimentazione ed i cavi di collegamento siano in grado di sopportare il consumo del sistema.

**⚠** Il cavo di alimentazione deve essere coperto con la guaina siliconica (01) presente nella dotazione. La guaina siliconica deve essere fissata con l'apposita fascetta (02).

A seconda della versione, al dispositivo possono essere fornite diverse tensioni di alimentazione. Il loro valore è riportato nell'etichetta identificativa del prodotto (4.2 Marcatura del prodotto, pagina 10).

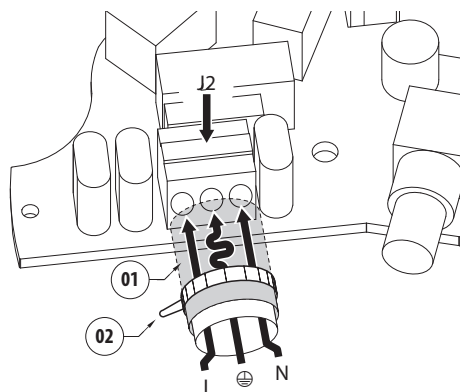

Fig. 12

Collegare i cavi di alimentazione al morsetto J2 come descritto in tabella.

COLLEGAMENTO DELLA LINEA DI ALIMENTAZIONE	
Colore	Morsetti
<b>Alimentazione 24Vac</b>	
Definito dall'installatore	N (Neutro)
Definito dall'installatore	L (Fase)
Giallo/Verde	GND
<b>Alimentazione 230Vac</b>	
Blu	N (Neutro)
Marrone	L (Fase)
Giallo/Verde	GND
<b>Alimentazione 120Vac</b>	
Blu	N (Neutro)
Marrone	L (Fase)
Giallo/Verde	GND

Tab. 2

**⚠** Per i prodotti marcati UL alimentati a 24Vac, utilizzare un trasformatore UL listed Classe 2, conforme alle normative vigenti.

**⚠** Per la connessione della linea di alimentazione utilizzare l'apposita scatola di connessione (UPTJBUL). Per ulteriori informazioni fare riferimento al manuale d'uso ed installazione del prodotto.

## 7.1.4 Collegamento della scheda connettori secondaria

### 7.1.4.1 Descrizione della scheda secondaria

#### DESCRIZIONE DELLA SCHEDA

Connettore	Funzione
J1	Connettore Ethernet
J4	Connettore relè ed allarme

Tab. 3

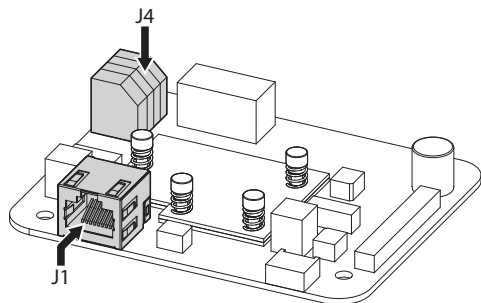

Fig. 13 Scheda allarmi, relè e uscita video HD IP.

### 7.1.4.2 Collegamento degli ingressi di allarme

Nel caso di allarme a contatto pulito eseguire il collegamento come illustrato in figura.

I contatti degli allarmi sono presenti sul connettore J4.

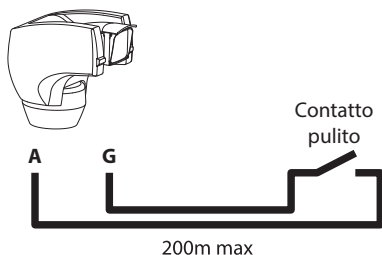

Fig. 14

Il contatto pulito di allarme può essere di tipo NO (normalmente aperto) oppure NC (normalmente chiuso).

Per ulteriori dettagli sulla configurazione e l'uso degli allarmi fare riferimento al relativo capitolo ( 9.2.10 I/O Digitali, pagina 28).

#### COLLEGAMENTO DEGLI INGRESSI DI ALLARME, DELL'INTERRUTTORE CREPUSCOLARE E DEI RELÈ

Morsetto	Descrizione
A, G	Ingresso di allarme auto-alimentato riferito a G

Tab. 4

Tutti gli allarmi hanno una portata di circa 200m, ottenibile con un cavo non schermato di sezione minima 0.25mm<sup>2</sup> (AWG 24).

### 7.1.4.3 Collegamento dei relè

**⚠ Il relè è utilizzabile solamente per basse tensioni di lavoro (fino a 30Vac oppure 60Vdc) e con una corrente massima di 1A. Utilizzare cavi di sezione idonea al carico da controllare e compresa tra un minimo di 0.25mm<sup>2</sup> (AWG 24) e un massimo di 1.5mm<sup>2</sup> (AWG 16).**

I morsetti del relè R1A ed R1B sono situati nel connettore J4. Il relè non ha polarità e pertanto è indifferente usare il morsetto A oppure B dello stesso relè, per tensioni alternate oppure continue.

COLLEGAMENTO DEI RELÈ	
Morsetto	Descrizione
R1A	Relè 1, Morsetto A
R1B	Relè 1, Morsetto B

Tab. 5

**i** Per ulteriori informazioni fare riferimento al relativo capitolo (9.2.10 I/O Digitali, pagina 28).

### 7.1.4.4 Collegamento dell'impianto di lavaggio

**i** Per ulteriori dettagli sulla configurazione e l'utilizzo fare riferimento al manuale del relativo accessorio.

**i** Quando l'impianto di lavaggio viene abilitato, il relè 1 è utilizzato esclusivamente per l'attivazione della pompa (9.2.12 Washer, pagina 28).

### 7.1.4.5 Collegamento del cavo di rete Ethernet

Collegare il connettore J1 della scheda connettori secondaria tramite un cavo UTP di categoria 5E o superiore (7.1.4.1 Descrizione della scheda secondaria, pagina 16).

Una installazione tipica è quella riportata nell'esempio sottostante.

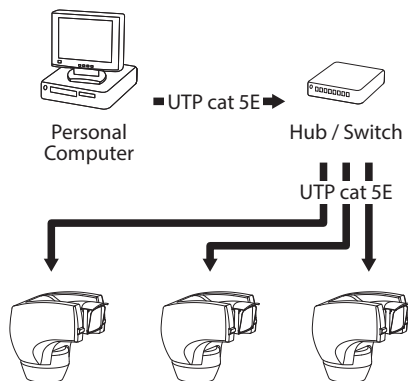

Fig. 15

## 7.1.5 Fissaggio del corpo superiore

Orientare il connettore autocentrante (01) dell'unità superiore. Orientare la sporgenza laterale (02) nel senso di visione frontale della telecamera. Posizionare l'unità superiore sulla base con l'orientamento illustrato in figura.

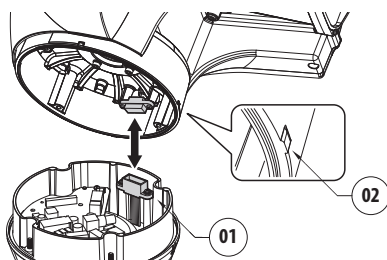

Fig. 16

In questo modo le sporgenze laterali sulla base e sull'unità superiore sono allineate nell'unica posizione possibile.

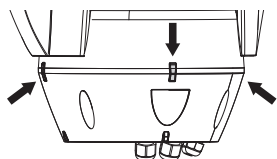

Fig. 17

Fissare l'unità superiore (01) alla base (02) tramite le viti di fissaggio (03), le rondelle dentellate (04) e le rondelle piane (05). Controllare che sia presente ed in buono stato la guarnizione della base (06).

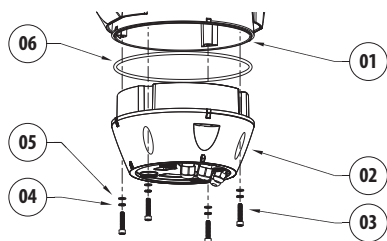

Fig. 18

**⚠ Applicare nei fori delle viti del frenafletti tipo Loctite 243°.**

**⚠ Prestare attenzione durante il fissaggio. Coppia di serraggio: 4Nm.**

## 7.2 Configurazione hardware

### 7.2.1 Apertura dello sportellino di configurazione

Prima di alimentare il dispositivo è necessario configurarlo tramite i DIP-switch presenti all'interno del vano della base. Aprire lo sportellino svitando le viti come illustrato in figura.

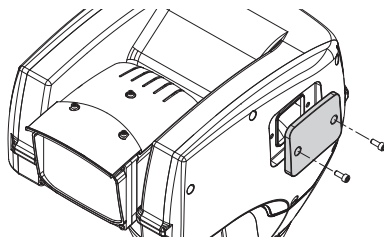

Fig. 19



## 7.2.2 Configurazione dei dip-switch

**!** La levetta del dip-switch (SW) verso l'alto rappresenta il valore 1 (ON) mentre la levetta verso il basso rappresenta il valore 0 (OFF).

Una volta aperto lo sportellino di configurazione i dip-switch si presenteranno come illustrato in figura.

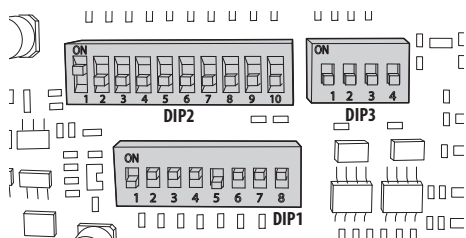

Fig. 20

### 7.2.3 Configurazione del protocollo

**!** Nel caso di versioni con encoder video digitale è necessario impostare il protocollo su NETWORK (7.2.3 Configurazione del protocollo, pagina 19).

**Per impostare il protocollo agire sul DIP 3.**

Il brandeggio è controllabile mediante vari protocolli.

CONFIGURAZIONE DEL PROTOCOLLO (DIP 3)				
SW 1	SW 2	SW 3	SW 4	Configurazione
OFF	ON	ON	OFF	NETWORK

Tab. 6

## 8 Accensione

**i** La procedura di preriscaldamento automatico (De-Ice) si potrebbe attivare tutte le volte che il dispositivo viene acceso ad una temperatura ambiente inferiore a 0°C. La procedura serve a garantire la corretta funzionalità del dispositivo anche alle basse temperature. La durata varia tra 60 e 120 minuti a seconda delle condizioni.

Collegare l'alimentazione elettrica per accendere l'unità.

Scollegare l'alimentazione elettrica per spegnere l'unità.

### 8.1 Prima accensione

**!** Assicurarsi che l'unità e gli altri componenti dell'impianto siano chiusi in modo idoneo a impedire il contatto con componenti sotto tensione.

**!** Accertarsi che tutte le parti siano fissate in maniera solida ed affidabile.

## 9 Configurazione

La configurazione del prodotto può essere effettuata utilizzando uno dei seguenti strumenti:

- Interfaccia software: Configurazione tramite applicazione installata su PC.
- Interfaccia web: Configurazione tramite browser.

### 9.1 Interfaccia software

#### 9.1.1 Requisiti minimi del PC

Il software di gestione dei brandeggi fornito in dotazione supporta fino a 16 canali. Il software richiede Windows XP Service Pack 3 o superiori ed un PC con processore Xeon a 2.3GHz o superiore.

#### 9.1.2 Procedura di configurazione tramite software

Dopo aver predisposto e configurato il brandeggio, procedere alla configurazione dei parametri IP (7.1.4.5 Collegamento del cavo di rete Ethernet, pagina 17).

L'indirizzo IP delle varie unità va configurato tramite un PC.

Configurare l'indirizzo IP del PC: 192.168.10.1 (oppure 192.168.10.2, ecc.).

Collegare l'unità alla rete LAN, fornire alimentazione e avviare il browser Microsoft Internet Explorer® 6.0 o superiore.

**i** Per configurare l'indirizzo IP delle varie unità, alimentarle, collegandole però una alla volta alla rete lan (switch/hub). Configurare l'unità assegnando almeno l'indirizzo IP e il nome dell'host. Una volta configurata, procedere con il collegamento del cavo Ethernet e con la configurazione dell'unità successiva.

Accedere all'indirizzo: 192.168.10.100.

Verranno richiesti login e password. Alla prima configurazione immettere login e password di default.

Login: admin

Password: 1234

Se il login viene effettuato con successo, verrà mostrata l'interfaccia di gestione del brandeggio



Fig. 21

**i** Il brandeggio può funzionare mediante protocollo ONVIF o TCAM. Se si utilizza il protocollo ONVIF, assicurarsi di impostare l'ora correttamente nel dispositivo o di configurare un server NTP (9.2.5 Configurazione Rete, pagina 24).

#### 9.1.3 Installazione del software

Inserire il CD ed avviare l'autoplay o lanciare l'installer. Si aprirà una pagina web che permetterà l'installazione dell'applicazione TVMS server (32 o 64 bit, in base alle caratteristiche del computer).

Verranno richiesti login e password. Alla prima configurazione immettere login e password di default.

Login: admin

Password: 1234

Per aggiungere il dispositivo al VMS, selezionare la voce Camera dal menu Setup.

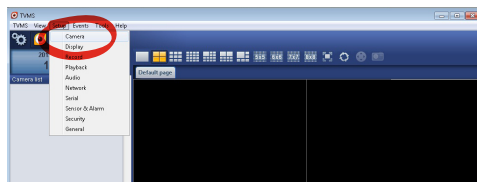

Fig. 22

Cliccare il tasto Add.

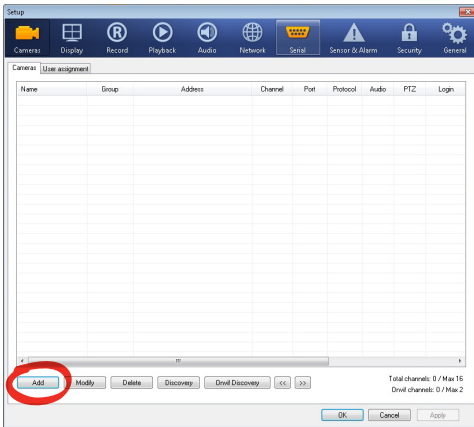

Fig. 23

Assegnare un nome alla telecamera ed al gruppo. Selezionare il protocollo ONVIF o TCAM e impostare l'indirizzo IP del dispositivo e le credenziali di accesso. Selezionare i profili di streaming ed assicurarsi che la voce Use PTZ sia abilitata. Cliccare Ok.

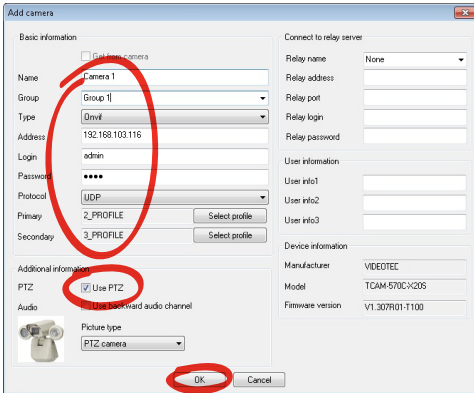

Fig. 24

La telecamera sarà disponibile nell'elenco dei dispositivi (Camera list) e potrà essere visualizzata effettuando un drag and drop dell'icona su uno dei riquadri non utilizzati.

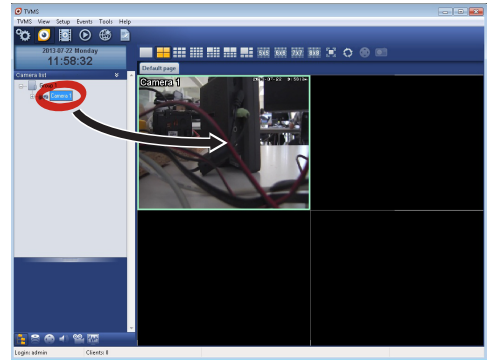

Fig. 25

Per visualizzare le telecamere su più computer è necessario installare il TVMS client ed utilizzarlo per collegarsi in remoto al TVMS server. Per configurare il client, accedere con le credenziali di default.

Login: admin

Password: 1234

Cliccare sul bottone Setup.

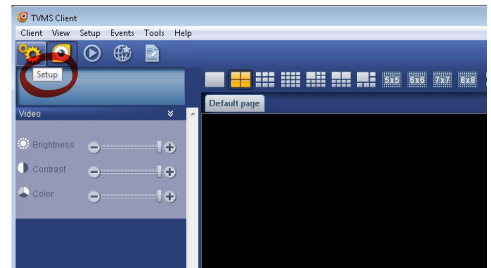

Fig. 26

Verrà visualizzata una finestra dove sarà possibile aggiungere i server cui collegarsi premendo il bottone Add.

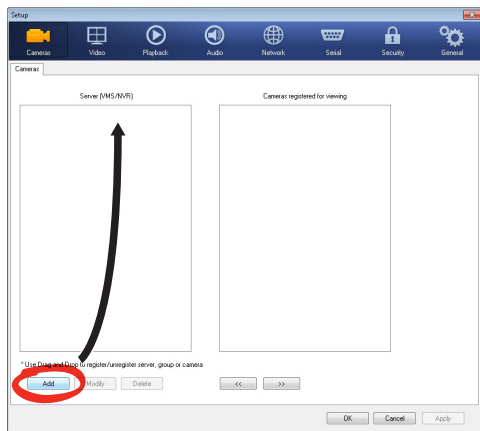

Fig. 27

Dopo aver aggiunto il server sarà necessario registrarlo per la visualizzazione. Trascinare l'icona del server sulla colonna di destra come illustrato in figura.

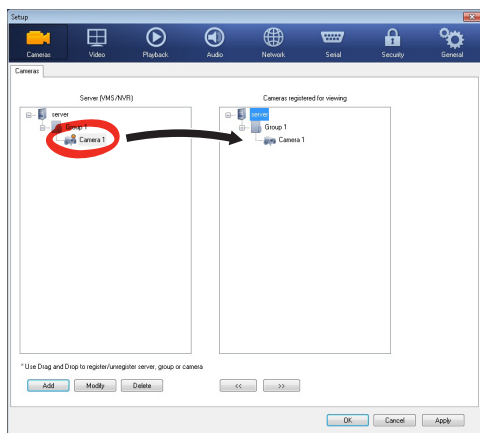

Fig. 28

Cliccare Ok per tornare al programma di visualizzazione. Sarà possibile a questo punto vedere le videocamere, effettuando drag and drop come nel caso del TVMS server.

## 9.2 Interfaccia web

**i** Alla prima connessione assegnare un indirizzo diverso da 192.168.10.100.

**i** Browser supportati: Microsoft Internet Explorer, Google Chrome, Mozilla Firefox.

La prima operazione per configurare il brandeggio consiste nel connettersi alla sua interfaccia web.

Nelle impostazioni predefinite il brandeggio è configurato con indirizzo 192.168.10.100.

Per accedere al brandeggio sarà sufficiente collegarsi con un browser all'indirizzo `http://indirizzo_ip` e effettuare il login al brandeggio con le credenziali predefinite:

- **Username:** admin
- **Password:** 1234

### 9.2.1 Home

Se il login viene effettuato con successo verrà mostrata l'interfaccia di gestione del brandeggio.



Fig. 29

## 9.2.2 Controlli Utente

Per controllare il brandeggio via browser, selezionare la voce Controlli Utente. Si aprirà una nuova finestra con una tastiera virtuale per inviare i comandi.

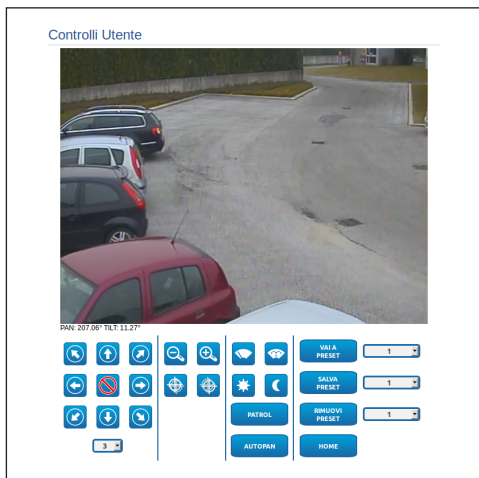

Fig. 30

Nella tastiera virtuale si trovano i seguenti comandi:

- **Selettore velocità:** Permette di selezionare la velocità dei movimenti del brandeggio.



Fig. 31

- **Zoom wide/Zoom tele**



Fig. 32

- **Focus far/Focus near**



Fig. 33

- **Wiper/Washer**



Fig. 34

- **Day:** Attiva il filtro IR della camera. Se presenti, spegne gli illuminatori a LED.



Fig. 35

- **Night:** Disattiva il filtro IR della camera. Se presenti, accende gli illuminatori a LED.



Fig. 36

## 9.2.3 Parametri Dispositivo

Alla voce del menu Parametri Dispositivo è possibile impostare il nome del brandeggio e visualizzare altre informazioni aggiuntive.

Parametri Dispositivo	
Codice Prodotto	UC18VUA000A
N° seriale	112135780006
Indirizzo MAC	00:1C:63:A5:32:0F
ID Prodotto	0
Versione Firmware Truen	V1.302801-1100
Versione Firmware Compact	1r
Revisione Hardware	0
Major Rev.	1
Minor Rev.	9

Fig. 37

## 9.2.4 Statistiche Dispositivo

Alla voce del menu Statistiche Dispositivo sono riportate per la sola consultazione tutte le statistiche raccolte durante il funzionamento del brandeggio.

Statistiche Dispositivo	
Gradi Pan	4928784
Gradi Tilt	1160809
Accessioni	369
Ore di lavoro	586
Temperatura massima custodia (°C)	73
Temperatura minima custodia (°C)	-31
Temperatura massima scheda CPU (°C)	74
Temperatura minima scheda CPU (°C)	-29
Temperatura massima scheda NET (°C)	64
Temperatura minima scheda NET (°C)	-40
Periodo accensione fan IR (ore)	7349

Fig. 38

## 9.2.5 Configurazione Rete

Alla voce del menu Configurazione Rete è possibile cambiare l'impostazione di rete del brandeggio. È possibile decidere se il dispositivo debba avere un indirizzo assegnato staticamente o dinamicamente con DHCP. Il dispositivo supporta il protocollo Internet Protocol (IP) in versione 4.

Nella stessa pagina è possibile configurare 2 DNS e decidere quali meccanismi debbano essere attivi per identificare automaticamente i dispositivi nella rete locale.

Configurazione Rete	
Versione IP	IPv4
Tipo indirizzo	DHCP
Ricerca automatica DNS	DISABILITATO
Server DNS preferito	0.0.0.0
Server DNS alternativo	0.0.0.0
Data e Ora	2013-09-10 07:46:41 UTC
Server NTP	DISABILITATO
Sincronizzazione PC	DISABILITATO
UPNP	DISABILITATO
Zerocast	ATTIVO
VMS discovery	ATTIVO

Fig. 39

È possibile inoltre specificare se il dispositivo debba sincronizzarsi con un server NTP (Network Time Protocol) esterno.

- **NTP -> DISABILITATO:** Selezionare questa opzione se non si desidera sincronizzare data e ora del dispositivo.
- **NTP -> STATICO:** Selezionare questa opzione nel caso si desideri sincronizzare data e ora del dispositivo con quelle del server NTP specificato dall'indirizzo statico.



**Per un corretto funzionamento del dispositivo è necessario sincronizzare il brandeggio con il software VMS utilizzando un server NTP.**

## 9.2.6 Configurazione Utenti

Alla voce del menu Configurazione Utenti è possibile amministrare gli utenti che possono accedere al brandeggio. Gli utenti di tipo Administrator possono accedere alla configurazione del prodotto. Gli utenti di tipo Operator, User e Anonymous hanno accesso limitato alle pagine di gestione.

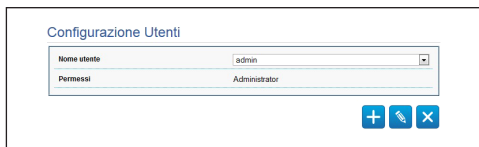

Fig. 40

**i** Il dispositivo può essere configurato solo da utenti con privilegi di amministratore.

## 9.2.7 Parametri Movimento

Alla voce del menu Parametri Movimento è possibile controllare via web tutti i parametri del brandeggio.

- **Offset Pan:** Il brandeggio ha una posizione di 0° definita meccanicamente. La funzione Offset Pan permette di definire via software una diversa posizione di 0°.
- **Modalità Fast:** Permette di muovere il brandeggio ad alta velocità spostando il joystick a fine corsa.
- **Modo Economico:** Riduce la coppia dei motori quando il brandeggio è fermo per diminuire i consumi. Non abilitare in presenza di forte vento o vibrazioni.
- **Controllo Statico:** Abilita il controllo della posizione solo quando il brandeggio è fermo.
- **Controllo Dinamico:** Abilita il controllo della posizione solo quando il brandeggio è in movimento.
- **Montaggio A Soffitto:** Capovolge l'immagine ed inverte i comandi di movimentazione.

- **Autoflip:** Ruota il brandeggio di 180° quando il tilt del brandeggio arriva a fine corsa. Facilita l'inseguimento di soggetti lungo corridoi o strade.
- **Velocità Massima:** Imposta la velocità manuale massima.
- **Fattore Tilt:** Imposta il fattore di riduzione della velocità manuale dell'asse tilt.
- **Limiti Pan:** Abilita i limiti del Pan.
- **Pan Inizio:** Imposta il limite iniziale del Pan.
- **Pan Fine:** Imposta il limite finale del Pan.
- **Limiti Tilt:** Abilita i limiti del Tilt.
- **Tilt Inizio:** Imposta il limite iniziale del Tilt.
- **Tilt Fine:** Imposta il limite finale del Tilt.

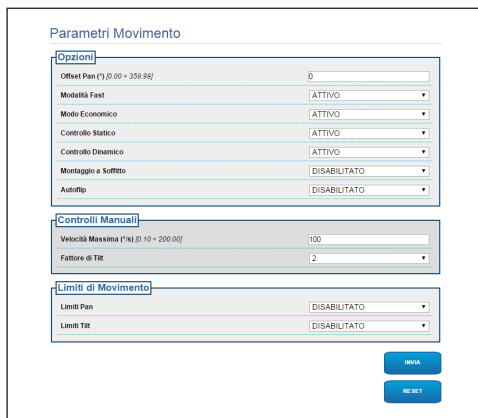

Fig. 41

### 9.2.7.1 Autopan

Nella sottosezione Autopan è possibile specificare il preset di inizio e di fine dell'autopan.

È possibile impostare le velocità con cui coprire il tragitto.

Autopan	
Preset iniziale (1 - 250)	1
Preset finale (2 - 250)	2
Velocità Andata (0.1 - 200)	50
Velocità Ritorno (0.1 - 200)	100

OK RESET

Fig. 42

### 9.2.7.2 Patrol

Nella sottosezione Patrol è possibile specificare il preset di inizio e di fine del patrol. È inoltre possibile specificare se la scansione dei preset debba avvenire in modo casuale o meno.

Patrol	
Preset iniziale (1 - 250)	1
Preset finale (2 - 250)	250
Modalità Random	DISABILITATO

OK RESET

Fig. 43

### 9.2.7.3 Richiamo Movimenti

Nella sottosezione Richiamo Movimenti è possibile specificare un intervallo di tempo di inattività terminato il quale il brandeggio provvederà ad eseguire una delle seguenti funzioni: ritorno alla posizione Home, avvio dell'autopan o avvio del patrol.

Richiamo Movimenti	
Tipo	NONE
Timeout (s) (5 - 3600)	10
Homing Ciclico (0 - 168)	0

OK RESET

Fig. 44



## 9.2.8 Parametri Preset

Alla voce del menu Parametri Preset sono configurabili alcuni parametri relativi ai preset:

- **Velocità Scan:** La velocità in gradi al secondo con cui viene raggiunto un preset su richiesta esplicita dell'operatore.
- **Tipo Di Rampa:** Permette di selezionare le accelerazioni del brandeggio.
- **Velocità Movimenti (Default):** La velocità usata nelle operazioni di autopan e patrol.
- **Imponi Velocità Di Default:** La velocità di default verrà impostata anche come velocità di scan per tutti i preset.
- **Pausa Default:** Il tempo in secondi di permanenza di default in ogni preset.
- **Imponi Pausa Di Default:** La pausa di default verrà impostata per tutti i preset.

Fig. 45

Parametri Preset	
Velocità Scan (1 - 2000)	900
Tipo di Rampa	2
Velocità Movimenti Default (1 - 2000)	1000
Imponi velocità di default	NO
Pausa Default(s) (1 - 3000)	5
Imponi pausa di default	NO

## 9.2.9 Parametri Preset (Avanzato)

Nella sezione Parametri Preset (Avanzato) è possibile personalizzare i valori di velocità e pausa per ciascun preset, oltre che ad abilitare/disabilitare i preset stessi.

Parametri Preset Avanzato	
Preset ID	1
Attivo	SI
Pan	0
TR	0
Zoom	0
Velocità Movimenti (1%) (1 - 200)	100
Pausa (s) (1 - 3600)	10

Fig. 46

## 9.2.10 I/O Digitali

Nella scheda I/O Digitali è possibile configurare i canali digitali presenti nel brandeggio. Segue una breve descrizione dei parametri configurabili per ciascun ingresso digitale.

- **ID Allarme:** Campo utilizzato per selezionare l'ingresso digitale desiderato.
- **Tipo:** Indica lo stato di default dell'ingresso digitale. Può essere impostato su Normalmente Aperto o Normalmente Chiuso.

Per un controllo del corretto funzionamento degli allarmi, nella pagina web è presente un pallino.

Il pallino sarà verde in condizioni normali e rosso quando viene rilevato un allarme.

I/O Digitali

ID Allarme: 1

Tipo: NORMALMENTE APERTO

INVIA

RESET

Fig. 47

## 9.2.11 Wiper



**Non utilizzare il tergicristallo quando la temperatura esterna è inferiore a 0°C o in presenza di ghiaccio.**

Il tergicristallo è integrato nel corpo della custodia e non interferisce con il campo visivo della telecamera installata.

## 9.2.12 Washer

La pompa per il lavaggio del brandeggio è configurata nella scheda Washer dove è possibile associare un preset all'operazione di lavaggio, impostare la durata del lavaggio del vetro e specificare il ritardo di attivazione e disattivazione del tergicristallo.

Washer

Preset uguale (T = 200)	1
Ritardo attivazione tergi (s) (T = 60)	5
Durata lavaggio (s) (T = 60)	10
Ritardo disattivazione tergi (s) (T = 60)	15

INVIA

RESET

Fig. 48

### 9.2.13 Parametri Encoder

Alla voce del menù Parametri Encoder è possibile configurare i 2 flussi video del dispositivo. Il primo flusso è obbligatoriamente compresso con l'algoritmo H.264/AVC mentre il secondo può utilizzare in alternativa la codifica MJPEG. Per entrambi i flussi è possibile impostare la dimensione del video, il framerate, l'uso del rate controller e il GOP size. Si può inoltre configurare l'ON Screen Display (OSD) che offre la possibilità di titolare il video prima della compressione.

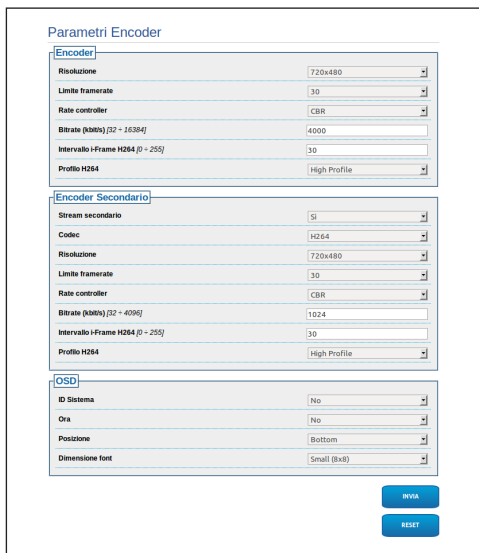

Fig. 49

### 9.2.14 Parametri Camera

Alla voce del menu Parametri Camera è possibile configurare la telecamera integrata nel brandeggio:

- **Zoom Digitale:** Permette di abilitare o disabilitare lo zoom digitale (in aggiunta a quello ottico).
- **Focus:** Permette di impostare il focus in modalità automatica o manuale.
- **Esposizione:** Permette di configurare l'esposizione (Modo) come automatica o manuale (priorità di Velocità, Apertura o Luminosità). È possibile migliorare la visibilità (Modalità alta sensibilità) e il contrasto (Compensazione backlight). Permette di abilitare il rallentamento automatico dell'otturatore (Auto slowshutter) in base alla luminosità, di impostare un limite al guadagno del sensore (Limite del guadagno) e di impostare un valore della compensazione della luminosità (Compensazione dell'esposizione).
- **Infrarosso:** Permette di controllare manualmente o automaticamente il filtro IR.
- **Bilanciamento Del Bianco:** Permette di configurare il bilanciamento del bianco in modalità automatica o manuale.

- **Altro:** Permette di impostare altri valori: Immagine Speculare, Riduzione Rumore, Wide Dynamic (Visibility Enhancer), Alta Risoluzione, Controllo Apertura, Defog, Correzione Sovraesposizione.

**Parametri Camera**

**Zoom**

Zoom digitale ON

**Focus**

Messa a fuoco AUTO

Tipo autofocus NORMAL

Sensibilità HIGH

**Esposizione**

Modo AUTOMATICO

Modalità Alta Sensibilità OFF

Compensazione backlight OFF

Auto slowshutter MANUAL

Limite del guadagno 43.1 dB

Compensazione dell'esposizione OFF

Valore di compensazione -10.5 dB

**Infrarosso**

Modo IR AUTO

Soglia giorno (0 - 20) 14

**Bilanciamento Bianco**

Modo AUTO

**Wide Dynamic Range**

Wide Dynamic Range OFF

Livello di luminosità 3

Compensazione luminosità STANDARD

Livello compensazione luminosità MID

**Altro**

Immagine speculare OFF

Riduzione rumore 3

Alta risoluzione OFF

Controllo apertura 0

Modalità Defog OFF

Correzione Sovraesposizione OFF

Correzione Sovraesposizione: livello mascheratura OFF

INVA

RESET

Fig. 50

## 9.2.15 Strumenti

Alla voce del menu Strumenti è possibile reimpostare i valori predefiniti per tutta la configurazione del brandeggio o solo per alcune sezioni specifiche.

In questa sezione è inoltre possibile:

- Aggiornare il firmware del dispositivo.

Riavviare il brandeggio.

**Strumenti**

RESET PRESET Rimozione di tutti i preset.

RESET USER1 Reset delle impostazioni di autenticazione.

RESET Reset di tutte le impostazioni.

AGGIORNAMENTO FIRMWARE Aggiornamento del firmware del dispositivo.  Nessun file selezionato.

RIAVVIAMENTO FIRMWARE ATTIVAZIONE Riavvio del dispositivo.

Fig. 51

## 9.2.16 Factory Default

Per ripristinare le impostazioni di fabbrica relative alla rete, all'accesso utenti e alla configurazione della camera seguire la procedura:

- Spegnerne l'unità.
- Aprire lo sportellino di configurazione (7.2.1 Apertura dello sportellino di configurazione, pagina 18).
- Impostare su ON tutti i dip switch del DIP 3.
- Alimentare l'unità. Attendere 2 minuti.
- Spegnerne l'unità.
- Ripristinare il protocollo NETWORK nel DIP 3.
- Alimentare l'unità.

Accedere all'indirizzo: 192.168.10.100.

## 10 Accessori

**i** Per ulteriori dettagli sulla configurazione e l'utilizzo fare riferimento al manuale del relativo accessorio.

### 10.1 Impianto di lavaggio

Il brandeggio, se provvisto di tergicristallo, può essere dotato di una pompa esterna che fornisce acqua per la pulizia del vetro.

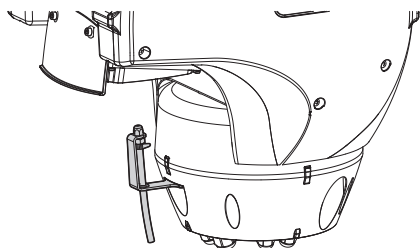

Fig. 52

**i** Per ulteriori informazioni fare riferimento al relativo capitolo (9.2.12 Washer, pagina 28).

### 10.2 Supporto da parete

Supporto per montaggio a parete con passaggio interno cavi.

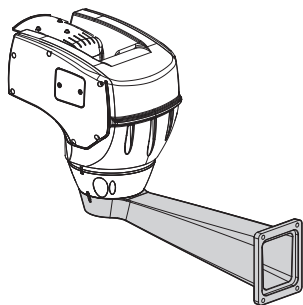

Fig. 53

### 10.3 Supporto da parapetto

Supporto per montaggio a parapetto con passaggio interno cavi.

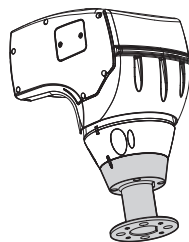

Fig. 54

### 10.4 Fissaggio a soffitto

**!** Sostituire le rondelle dentellate ogni qualvolta si rimuova il corpo dalla base.

L'unità può essere installata capovolta grazie al supporto per il montaggio a soffitto.

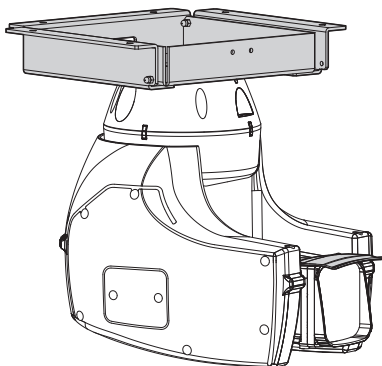

Fig. 55

**i** Per ulteriori informazioni fare riferimento al relativo capitolo (9.2.7 Parametri Movimento, pagina 25).

# 11 Istruzioni di funzionamento ordinario

## 11.1 Comandi speciali

COMANDI SPECIALI		
Comando	Protocollo	
	TCAM	ONVIF (auxiliary command)
Wiper Start	Salvare Preset 85	tt:Wiper On
Wiper Stop	Salvare Preset 86	tt:Wiper Off
Washer	Salvare Preset 87	tt:WashingProcedure On
Modalità Notturna On	Salvare Preset 88	tt:IRLamp On
Modalità Notturna Off	Salvare Preset 89	tt:IRLamp Off
Reboot dispositivo	Salvare Preset 94	
Attivazione OSM	Salvare Preset 95	tt:OSM On
Patrol Start	Salvare Preset 93	tt:Patrol On
Patrol Stop	Salvare Preset 92	tt:Patrol Off
Autopan Start	Salvare Preset 99	tt:Autopan On
Autopan Stop	Salvare Preset 96	tt:Autopan Off

Tab. 7

# 12 Manutenzione e pulizia

## 12.1 Manutenzione

**⚡** La manutenzione deve essere eseguita solo da personale qualificato ad intervenire su circuiti elettrici.

### 12.1.1 Aggiornamento del firmware

**i** L'aggiornamento del firmware dell'encoder H.264 può essere effettuato direttamente dall'interfaccia web.

In caso di necessità il firmware del brandeggio può essere aggiornato.

Per ulteriori informazioni contattare il centro di assistenza VIDEOTEC.

### 12.1.2 Sostituzione dei fusibili

**⚠** **ATTENZIONE!** Per assicurare la protezione contro il rischio di incendio, sostituire i fusibili con lo stesso tipo e valore. I fusibili devono essere sostituiti solo da personale qualificato.

Sono presenti due fusibili sulla scheda di connessione.

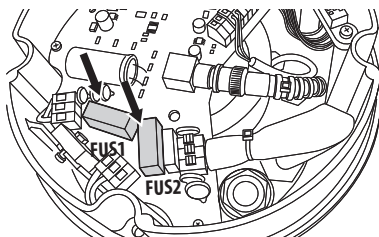

Fig. 56

I valori sono legati alla tensione di alimentazione.

SOSTITUZIONE DEI FUSIBILI		
Tensione	Fusibile F1	Fusibile F2
24Vac, 50/60Hz	T 4A L 250V 5x20	T 6.3A H 250V 5x20
120Vac, 50/60Hz	T 4A L 250V 5x20	T 4A H 250V 5x20
230Vac, 50/60Hz	T 4A L 250V 5x20	T 2A H 250V 5x20

Tab. 8

## 12.2 Pulizia

I brandeggi non necessitano di particolare manutenzione. Per la pulizia del dispositivo utilizzare detergenti neutri e panni non abrasivi. Si ricorda che il dispositivo è impermeabile.

### 12.2.1 Pulizia del vetro e delle parti in plastica

**⚠** Evitare alcool etilico, solventi, idrocarburi idrogenati, acidi forti e alcali. L'utilizzo di detti prodotti danneggia in modo irreparabile la superficie trattata.

Si consiglia di utilizzare un panno morbido con saponi neutri diluiti con acqua o prodotti specifici per la pulizia delle lenti degli occhiali.

## 13 Smaltimento dei rifiuti



**Questo simbolo e il sistema di riciclaggio sono validi solo nei paesi dell'EU e non trovano applicazione in altri paesi del mondo.**

Il vostro prodotto è costruito con materiali e componenti di alta qualità, che sono riutilizzabili o riciclabili.

Prodotti elettrici ed elettronici che riportano questo simbolo, alla fine dell'uso, devono essere smaltiti separatamente dai rifiuti casalinghi.

Vi preghiamo di smaltire questo apparecchio in un Centro di raccolta o in un'Ecostazione.

Nell'Unione Europea esistono sistemi di raccolta differenziata per prodotti elettrici ed elettronici.

## 14 Risoluzione dei problemi

Richiedere l'intervento di personale qualificato quando:

- L'unità si è danneggiata a seguito di una caduta;
- Le prestazioni dell'unità hanno avuto un evidente peggioramento;
- L'unità non funziona correttamente anche se sono state seguite tutte le indicazioni riportate nel presente manuale.

PROBLEMA	<b>Il prodotto non si accende.</b>
CAUSA	<i>Errato cablaggio, rottura dei fusibili.</i>
SOLUZIONE	Verificare la corretta esecuzione delle connessioni. Verificare la continuità dei fusibili e, in caso di guasto, sostituirli con i modelli indicati.
PROBLEMA	<b>Le posizioni di preset memorizzate non corrispondono all'area ripresa.</b>
CAUSA	<i>Perdita del riferimento di posizione assoluto.</i>
SOLUZIONE	Resettare l'apparecchiatura spegnendo e riaccendendo.
PROBLEMA	<b>Con la versione con encoder H.264/AV il video non viene visualizzato correttamente.</b>
CAUSA	<i>I parametri dell'encoder non sono corretti.</i>
SOLUZIONE	Assicurarsi che alla pagina Parametri Camera dell'interfaccia web la voce Deinterlacciamento Input sia impostata su OFF (9.2.14 Parametri Camera, pagina 29). La voce Formato di input deve essere impostata su Composite PAL o Composite NTSC in base alla telecamera installata nell'unità.



## 15 Dati tecnici



L'impianto è di tipo CDS (Cable Distribution System). Non collegare a circuiti SELV.



**ATTENZIONE!** Per ridurre il rischio di incendio usare solamente cavi aventi sezioni maggiori o uguali a 0.13mm<sup>2</sup> (AWG 26).

### 15.1 Generale

Costruzione in pressofusione di alluminio e tecnopolimero

Verniciatura a polveri di epossipoliestere, colore RAL9002

Installazione semplice grazie al connettore auto centrante

Assenza di gioco meccanico

Configurazione veloce

Sistema dinamico di controllo della posizione

Funzioni: Autopan, Preset, Patrol, Tour (massimo 1), Autoflip

Numero massimo di preset: 250

### 15.2 Meccanica

Pressacavi: 2xM16, 2xM12

Rotazione orizzontale: continua

Rotazione verticale: da -90° a +90°

Velocità orizzontale (variabile): da 0.1°/s a 200°/s

Velocità verticale (variabile): da 0.1°/s a 200°/s

Accuratezza del richiamo posizioni preset: 0.05°

Peso unitario: 12.5kg (13kg con illuminatore a LED)

### 15.3 Telecamera

Day/Night Full HD 30x

Sensore di immagine: 1/2.8 type Exmor™ CMOS sensor

Pixels Effettivi: appross. 2.38 Megapixel

Illuminazione Minima:

- Colour: 1.4lx, F1.6 AGC on, 1/30s 50 IRE (modalità Normale)
- Colour: 0.35lx, F1.6 AGC on, 1/30s, 50 IRE (modalità Alta Sensibilità)

Ottica: f=4.3 mm (wide) ~ 129.0 mm (tele), F1.6 a F4.7

Zoom: 30x (360x con zoom digitale)

Campo visivo orizzontale: 63.7° (wide end) a 2.3° (tele end)

Distanza minima dell'oggetto: 10mm (wide) ~ 1,200 mm (tele)

Velocità dell'otturatore: 1/1 a 1/10,000 s, 22 passi

Bilanciamento del bianco: Auto, ATW, Interni, Esterni, Automatico per esterni, Lampade ai vapori di sodio (Fisso, Auto, Automatico per esterni), One-push, Manuale

Guadagno: Auto, Manuale, Limite Del Guadagno (da 3dB fino a 43dB, passi: 3dB)

Wide Dynamic Range: On/Off/Visibilità migliorata, Livello di luminosità, Compensazione luminosità, Livello compensazione luminosità

Sistema Focus: Auto (Sensibilità: Normale, Bassa), AF singolo, Manuale, Focus compensation in ICR On, Intervallo AF, Zoom trigger AF

Effetti immagine: E-flip, Black & White, Immagine specchiata, Miglioramento del colore, Negativo

Controllo Esposizione: Auto, EV Compensation, Manuale, Priorità (Priorità diaframma, Priorità otturatore), Luminosità, Controllo rallentato

S/N Ratio: più di 50 dB

Wide-D (wide dynamic range): 130dB

## 15.4 Video

Compressione: H.264/AVC, MJPEG

2 flussi video indipendenti Full HD oppure 4 flussi video indipendenti a seconda della configurazione

Risoluzione immagine: da FullHD a 352x240 in 18 passi

Frame rate configurabile da 1 a 60 immagini per secondo (fps)

Web Server

Certificato ONVIF, Profilo S

## 15.5 Elettrico

Tensione di alimentazione/Corrente assorbita:

- 230Vac, 0.4A, 50/60Hz
- 24Vac, 4A, 50/60Hz
- 120Vac, 0.8A, 50/60Hz

Potenza assorbita:

- 40W, brandeggio fermo, riscaldamento spento
- 60W, brandeggio in movimento, riscaldamento spento
- 125W, picco all'accensione, riscaldamento acceso

Potenza assorbita con illuminatore acceso:

- 55W, brandeggio fermo, riscaldamento spento
- 75W, brandeggio in movimento, riscaldamento spento
- 140W, picco all'accensione, riscaldamento acceso

Dimensione cavi d'ingresso: AWG 16-19

Dimensione cavi di segnale: AWG 16-30

Scheda allarme I/O

- Ingressi allarme: 1
- Uscite relè: 1 (1A, 30Vac/60Vdc max)

### Illuminatore a LED

Fascio orizzontale 10° oppure 30°

Lunghezza d'onda: 850nm, 940nm, luce bianca

Accensione automatica mediante sensore integrato o da VMS

La telecamera ed il fascio di illuminazione sono allineati in fase di produzione

L'illuminatore preinstallato non rallenta la velocità di rotazione del brandeggio

## 15.6 Rete

Connessione porta Ethernet LAN 10/100T

## 15.7 Protocolli di rete

ONVIF, Profilo S

Per la configurazione del dispositivo: TCP/IPv4, UDP/IPv4, HTTP, NTP, DHCP, WS-DISCOVERY

Per lo streaming: RTSP, RTCP, RTP

## 15.8 Ambiente

Interno/Esterno

Temperature di esercizio (con riscaldamento): -40°C / +50°C

Resistenza al vento

- In movimento: fino a 160km/h
- A riposo: fino a 210km/h

Immunità agli impulsi: fino a 2kV tra linea e linea, fino a 4kV tra linea e terra (Classe 4)

## 15.9 Certificazioni

Sicurezza elettrica (CE): EN60950-1, IEC60950-1

Compatibilità elettromagnetica (CE): EN61000-6-4, EN50130-4, EN55022 (Classe A), FCC Part 15 (Classe A)

Installazione all'esterno (CE): EN60950-22, IEC60950-22

Sicurezza fotobiologica (CE): EN62471

Grado di protezione IP: EN60529 (IP66)

Certificazione UL: cULus Listed (TYPE 4X)

Certificazione EAC

## 16 Disegni tecnici

**i** Le dimensioni dei disegni sono espresse in millimetri.

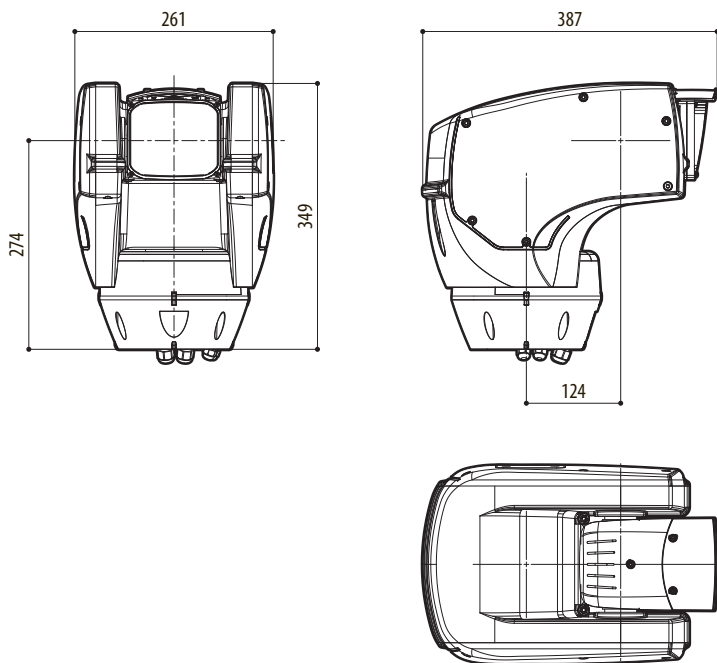

**Fig. 57** ULISSE COMPACT HD.

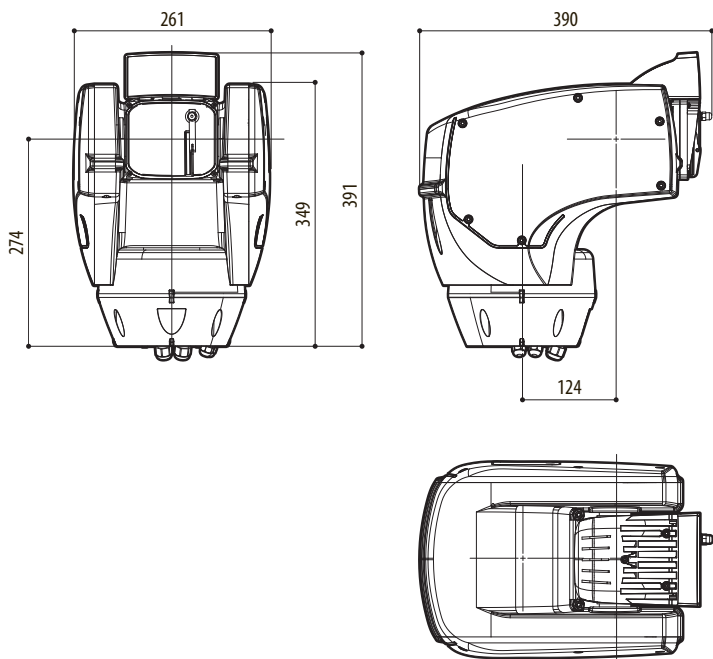

**Fig. 58** ULISSE COMPACT HD con illuminatore a LED.



**Headquarters Italy** Videotec S.p.A.

Via Friuli, 6 - I-36015 Schio (VI) - Italy

Tel. +39 0445 697411 - Fax +39 0445 697414

Email: [info@videotec.com](mailto:info@videotec.com)

**Asia Pacific** Videotec (HK) Ltd

Flat 8, 19/F. On Dak Industrial Building, No. 2-6 Wah Sing Street

Kwai Chung, New Territories - Hong Kong

Tel. +852 2333 0601 - Fax +852 2311 0026

Email: [info.hk@videotec.com](mailto:info.hk@videotec.com)

**France** Videotec France SARL

Immeuble Le Montreal, 19bis Avenue du Québec, ZA de Courtaboeuf  
91140 Villebon sur Yvette - France

Tel. +33 1 60491816 - Fax +33 1 69284736

Email: [info.fr@videotec.com](mailto:info.fr@videotec.com)

**Americas** Videotec Security, Inc.

Gateway Industrial Park, 35 Gateway Drive, Suite 100  
Plattsburgh, NY 12901 - U.S.A.

Tel. +1 518 825 0020 - Fax +1 518 825 0022

Email: [info.usa@videotec.com](mailto:info.usa@videotec.com) - [www.videotec.us](http://www.videotec.us)



[www.videotec.com](http://www.videotec.com)

MNVCUCHD\_1511\_IT



# ULISSE COMPACT HD

Caméra PTZ extérieure pour images détaillées  
en Full HD et hautes performances

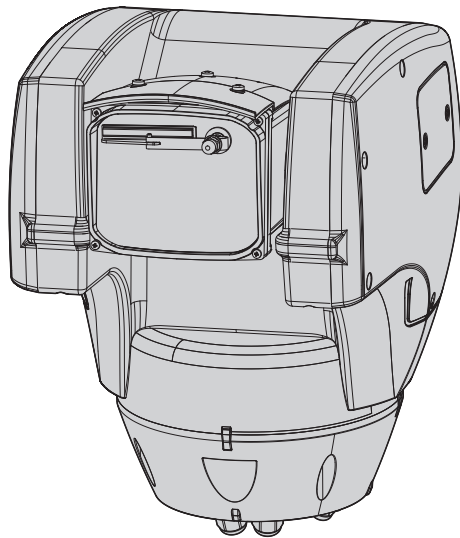





# Sommaire

<b>1 À propos de ce mode d'emploi .....</b>	<b>7</b>
1.1 Conventions typographiques .....	7
<b>2 Notes sur le copyright et informations sur les marques de commerce .....</b>	<b>7</b>
<b>3 Normes de sécurité.....</b>	<b>7</b>
<b>4 Identification.....</b>	<b>10</b>
4.1 Description et désignation du produit .....	10
4.2 Marquage du produit.....	10
4.2.1 Contrôle du marquage .....	10
<b>5 Versions .....</b>	<b>11</b>
5.1 Essuie-glace intégré.....	11
5.2 Projecteur à LED .....	11
<b>6 Préparation du produit en vue de l'utilisation.....</b>	<b>12</b>
6.1 Précautions de sécurité avant l'utilisation .....	12
6.2 Déballage et contenu.....	12
6.2.1 Déballage .....	12
6.2.2 Contenu .....	12
6.3 Élimination sans danger des matériaux d'emballage.....	12
6.4 Opérations à effectuer avant l'installation.....	13
6.4.1 Fixation du support .....	13
6.4.2 Passage des câbles .....	13
<b>7 Assemblage et installation .....</b>	<b>13</b>
7.1 Installation.....	13
7.1.1 Connexion des câbles à la base.....	13
7.1.2 Fixage de la base au support.....	14
7.1.3 Connexion de la carte de connexion.....	14
7.1.3.1 Description de la carte de connexion .....	14
7.1.3.2 Connexion de la ligne d'alimentation .....	15
7.1.4 Connexion de la carte secondaire des connecteurs .....	16
7.1.4.1 Description de la carte secondaire.....	16
7.1.4.2 Connexion des entrées de l'alarme.....	16
7.1.4.3 Branchement des relais .....	17
7.1.4.4 Branchement du système de lavage.....	17
7.1.4.5 Branchement du câble de réseau Ethernet.....	17
7.1.5 Fixation du corps supérieur .....	18
7.2 Configuration du matériel.....	18
7.2.1 Ouverture du volet de configuration .....	18
7.2.2 Configuration des dip-switch.....	19
7.2.3 Configuration du protocole .....	19
<b>8 Allumage .....</b>	<b>19</b>
8.1 Premier allumage.....	19
<b>9 Configuration.....</b>	<b>20</b>
9.1 Logiciel OSM.....	20
9.1.1 Conditions essentielles minimales PC.....	20

9.1.2 Procédure de configuration par l'intermédiaire du logiciel .....	20
9.1.3 Installation du logiciel.....	20
<b>9.2 Interface web .....</b>	<b>22</b>
9.2.1 Home.....	22
9.2.2 Contrôles Utilisateur .....	23
9.2.3 Paramètres Dispositif .....	24
9.2.4 Statistiques Dispositif.....	24
9.2.5 Configuration Réseau.....	24
9.2.6 Configuration Utilisateurs .....	25
9.2.7 Paramètres Mouvement.....	25
9.2.7.1 Autopan .....	26
9.2.7.2 Patrol .....	26
9.2.7.3 Rappel Mouvements .....	26
9.2.8 Paramètres Preset.....	27
9.2.9 Paramètres Preset (Avancé) .....	27
9.2.10 I/O Numérique .....	28
9.2.11 Wiper.....	28
9.2.12 Washer.....	28
9.2.13 Paramètres Encoder.....	29
9.2.14 Paramètres Caméra .....	29
9.2.15 Instruments .....	30
9.2.16 Factory Default.....	30
<b>10 Accessoires .....</b>	<b>31</b>
10.1 Système de lavage .....	31
10.2 Support fixation murale.....	31
10.3 Support fixation sol.....	31
10.4 Pour fixation au plafond .....	31
<b>11 Instructions de fonctionnement courant .....</b>	<b>32</b>
11.1 Commandes spéciales.....	32
<b>12 Entretien et nettoyage .....</b>	<b>33</b>
12.1 Entretien .....	33
12.1.1 Mise à jour micrologiciel.....	33
12.1.2 Remplacement des fusibles .....	33
12.2 Nettoyage .....	33
12.2.1 Entretien de la vitre et des parties en plastique.....	33
<b>13 Élimination des déchets.....</b>	<b>34</b>
<b>14 Dépannage.....</b>	<b>34</b>
<b>15 Données techniques.....</b>	<b>35</b>
15.1 Généralités.....	35
15.2 Mécanique .....	35
15.3 Caméra .....	35
15.4 Vidéo .....	36
15.5 Électrique .....	36
15.6 Réseau .....	36
15.7 Protocoles réseau .....	36
15.8 Environnement .....	36

15.9 Certifications.....	36
<b>16 Dessins techniques.....</b>	<b>37</b>



# 1 À propos de ce mode d'emploi

Avant d'installer et d'utiliser cet appareil, veuillez lire attentivement ce mode d'emploi. Conservez-le à portée de main pour pouvoir vous y reporter en cas de besoin.

## 1.1 Conventions typographiques



**DANGER!**  
**Risque élevé.**  
**Risque de choc électrique. Sauf indication contraire, sectionner l'alimentation avant de procéder à toute opération.**



**DANGER!**  
**Danger mécanique.**  
**Risque d'écrasement ou de cisaillement.**



**DANGER!**  
**Surface à température élevée.**  
**Évitez le contact. La température des surfaces est élevée et leur contact peut provoquer des blessures corporelles.**



**ATTENTION!**  
**Risque moyen.**  
**Opération extrêmement importante en vue d'un fonctionnement correct du système; lire avec attention les opérations indiquées et s'y conformer rigoureusement.**



**REMARQUE**  
**Description des caractéristiques du système. Il est conseillé de procéder à une lecture attentive pour une meilleure compréhension des phases suivantes.**

## 2 Notes sur le copyright et informations sur les marques de commerce

Les noms de produit ou de sociétés cités sont des marques de commerce ou des marques de commerce enregistrées.

Microsoft Internet Explorer®, Windows XP®, Windows Vista® sont la propriété de Microsoft Corporation.

INTEL® Core™ 2 Duo, INTEL® Core™ 2 Quad, INTEL® Xeon® sont la propriété d'Intel Corporation.

## 3 Normes de sécurité



**Radiation LED infrarouge. Ne pas regarder directement le projecteur en utilisant des instruments optiques. Appareil LED de Classe 1M. Puissance optique émise à 0.1m: 2.2mW @ 875nm, conformément à la norme EN60825-1/IEC60825-1.**



**Le projecteur à LED à lumière blanche émet de la lumière à haute intensité visible. L'évaluation photo-biologique de sécurité, conformément à la norme EN62471/CEI62471, a donné le classement du dispositif dans le Groupe de Risque 2, où les valeurs du Groupe Exonéré sont dépassées. Le risque lié à l'observateur dépend de la manière dont les utilisateurs installent et utilisent le produit. Pour l'installation, suivre les instructions de ce manuel. N'ouvrir le projecteur sous aucun prétexte. Ne pas regarder directement le projecteur en utilisant des instruments optiques. Valeurs d'exposition dangereuse (EHV): 20.8s. Distances de danger (HD): 200mm.**

RISK GROUP 2	GRUPE DE RISQUE 2
<b>CAUTION:</b> Possibly hazardous optical radiation emitted from this product. Do not stare at operating lamp. May be harmful to the eye.	<b>ATTENTION:</b> Des rayonnements optiques dangereux peuvent être émis par ce produit. Ne pas regarder la lampe directement. Peut être dangereux pour les yeux.

Fig. 1 Projecteur à lumière blanche.



**ATTENTION! Le circuit électrique auquel l'unité est reliée doit être équipé d'un interrupteur de protection bipolaire automatique de 20A max. Cet interrupteur doit être de type Listed. La distance minimale entre les contacts doit être de 3mm. L'interrupteur doit être équipé de protection contre le courant de défaut vers la terre (différentiel) et le surintensité (magnétothermique).**



**ATTENTION! L'installation et l'entretien du dispositif doivent être exclusivement effectués par un personnel technique qualifié.**



**ATTENTION! L'installation est du type TNV-1.  
Ne pas la connecter à des circuits SELV.**



**ATTENTION! Pour assurer la protection contre le risque d'incendie, remplacer les fusibles avec le même type et valeur. Les fusibles doivent être remplacés seulement par un personnel qualifié.**

- Le fabricant décline toute responsabilité pour les dommages éventuels dus à une utilisation non appropriée des appareils mentionnés dans ce manuel. On réserve en outre le droit d'en modifier le contenu sans préavis. La documentation contenue dans ce manuel a été rassemblée et vérifiée avec le plus grand soin. Le fabricant, cependant, ne peut pas s'assumer aucune responsabilité dérivante de l'emploi de celle là. La même chose vaut pour chaque personne ou société impliquées dans la création et la production de ce manuel.
- Sectionner l'alimentation avant de procéder à toute opération.
- Ne pas utiliser de câbles usés ou endommagés.
- Ne procéder sous aucun prétexte à des modifications ou des connexions non prévues dans ce manuel. L'utilisation d'appareils non adéquats peut comporter des dangers graves pour la sécurité du personnel et de l'installation.
- Utiliser uniquement des pièces de rechange d'origine. Les pièces non d'origine peuvent être source d'incendies, de choc électrique ou autres.
- Avant de procéder à l'installation, contrôler que le matériel fourni correspond à la commande et examiner les étiquettes de marquage (4.2 Marquage du produit, page 10).
- Cette appareil est conçu pour une installation permanente sur un bâtiment ou une structure adéquate. L'appareil doit être installé d'une façon permanente avant d'effectuer toute opération.
- La catégorie d'installation (ou catégorie de surtension) spécifie les niveaux de la tension de secteur correspondant à l'appareil. La catégorie dépend du lieu d'installation et du dispositif de protection contre les surtensions installé. En cas d'environnement industriel directement connecté aux circuits de dérivation du système d'alimentation, l'équipement est classé dans la catégorie d'installation III. Dans ce cas, un déclassement à la catégorie II est nécessaire et peut être obtenu au moyen d'un transformateur d'isolement avec blindage électrostatique entre le primaire et le secondaire ou en utilisant des dispositifs de protection contre les surtensions (SPD) entre la phase et le neutre et entre le neutre et la terre. Les dispositifs SPD UL cités doivent être prévus pour limiter les surtensions transitoires en mode répétitif et pour les conditions nominales de fonctionnement suivantes : Type 2 (dispositifs SPD reliés en permanence au côté charge du côté du dispositif de protection contre les surintensités) ; courant nominal de décharge (In) 20kA min. Exemples d'utilisation possible : FERRAZ SHAWMUT, ST23401PG-CN, ST240SPG-CN spécifiés pour 120Vac/240Vca, (In=20kA). La distance maximale entre installation et réduction est de 5m.
- Il faut, uniquement pour les produits marqués UL alimentés à 24Vac, utiliser un transformateur UL listed Classe 2, conforme aux normes en vigueur.
- Un dispositif de déconnexion, rapide et facile d'accès, doit être incorporé dans le circuit électrique du bâtiment pour une intervention rapide.
- La borne de terre disponible dans le produit doit être connecté en permanence à la terre.
- Pour réduire les risques d'incendie, utiliser uniquement des câbles pour télécommunications certifiés UL Listed ou CSA de dimensions égales ou supérieures à 26AWG.
- Parties mobiles dangereuses. Ne pas approcher les doigts ou d'autres parties du corps.

- Raccorder le système à une source d'alimentation conforme à celle figurant sur l'étiquette de marquage du produit. Avant de procéder à l'installation, vérifier que la ligne électrique est sectionnée. La tension d'alimentation doit être comprise dans les limites ( $\pm 10\%$ ).
- En cas de transport du dispositif, faire preuve d'une attention extrême. Tout arrêt brusque, dévibrations et chocs violents risquent de l'endommager et d'entraîner des blessures.
- Pour être conforme aux règlements sur les chutes et les coupures de tension d'alimentation, veuillez utiliser un onduleur (UPS) approprié pour alimenter l'appareil.
- Les parties mobiles du système représentant un risque potentiel d'accident, le système doit être installé de façon à empêcher l'accès aux personnes non autorisées.
- Appliquer l'étiquette Parties mobiles dangereuses près de l'unité. (Fig. 5, page 12).
- Ne pas utiliser l'appareil en présence de substances inflammables.
- Ne pas laisser l'appareil à portée des enfants ou de personnes non autorisées.
- L'appareil ne doit être considéré comme désactivé qu'avec l'alimentation sectionnée et les câbles de connexion aux autres dispositifs débranchés.
- L'entretien du dispositif doit uniquement être effectué par un personnel qualifié. Durant les opérations d'entretien, l'opérateur est exposé au risque d'électrocution ou autres.
- Utiliser uniquement les accessoires indiqués par le fabricant. Toute modification non approuvée expressément par le fabricant entraînera l'annulation de la garantie.
- Brancher à la terre le câble coaxial.
- Avant de brancher tous les câbles de signalisation, vérifier que l'unité est correctement branchée à la terre.
- En cas de transfert du dispositif de l'installation, toujours débrancher le câble de terre en dernier.
- Adopter les précautions utiles pour éviter d'endommager l'appareil à la suite de décharges électrostatiques.
- L'unité a été réalisée pour un branchement avec câble tri-polaire. Se conformer aux indications fournies dans ce manuel pour un branchement correct du circuit de terre.
- Manipuler avec soin l'unité, toute sollicitation mécanique importante risque de l'endommager.
- Accorder une attention particulière aux distances d'isolement entre la ligne d'alimentation et tous les autres câbles, dispositifs de protection contre la foudre compris.

## 4 Identification

### 4.1 Description et désignation du produit

ULISSE COMPACT HD est une caméra PTZ réseau FullHD IP66 qui offre une excellente qualité en haute définition des images.

La caméra Full HD intègre un zoom optique 30x et est en mesure d'identifier avec précision des détails spécifiques d'une scène.

La flexibilité des fonctions de contrôle Pan/Tilt/Zoom par l'opérateur permet de transmettre les images via Ethernet par la compression H.264/AVC et MJPEG, certifiée ONVIF, Profil S.

La caméra PTZ peut fournir simultanément de 2 à 4 flux vidéo H.264/AVC ou MJPEG, jusqu'à un total de 20Mbits, en fonction de la configuration de l'unité.

La réponse des commandes opérateur de ULISSE COMPACT HD est immédiate.

La caméra Day/Night offre une grande sensibilité en condition de faible luminosité. En outre, le projecteur intégré en option permet la surveillance jour et nuit.

Grâce à l'essuie-glace intégré, les images sont toujours parfaitement d'excellente qualité; large choix de réservoirs avec pompe de lave-glace disponibles avec différentes capacités et hauteurs de remontée.

ULISSE COMPACT HD résiste aux environnements extrêmes, assurant une haute vitesse et une précision de détection de cibles dans toutes les conditions.

Grâce à ses caractéristiques de fiabilité, de solidité et de précision, cette unité PTZ est la solution idéale pour les applications de sécurité exigeantes: surveillance de la circulation et des autoroutes, des frontières, des stades et des industries, des prisons, des installations militaires et contrôle du périmètre.

### 4.2 Marquage du produit



Les tourelles portent un étiquette conforme au marquage CE.

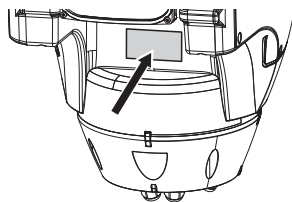

Fig. 2

L'étiquette indique:

- Code d'identification du modèle (Code barres Extended 3/9).
- Tension d'alimentation (Volt).
- Fréquence (Hertz).
- Courant absorbé (Ampères).
- Étanchéité (IP).
- Numéro de série.

#### 4.2.1 Contrôle du marquage

Avant de procéder à l'installation, contrôler que le matériel fourni correspond à la commande et examiner les étiquettes de marquage.

Ne procéder sous aucun prétexte à des modifications ou des connexions non prévues dans ce manuel. L'utilisation d'appareils non adéquats peut comporter des dangers graves pour la sécurité du personnel et de l'installation.



## 5 Versions

### 5.1 Essuie-glace intégré

Le produit peut être munie d'un essuie-glace.

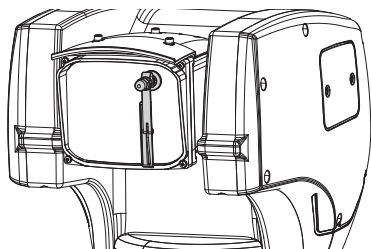

Fig. 3

---

**i** Pour d'autres renseignements se référer à le chapitre relatif (9.2.2 Contrôles Utilisateur, page 23).

---

### 5.2 Projecteur à LED

La tourelle peut être équipée d'un projecteur à LED.

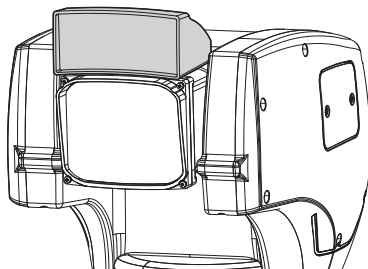

Fig. 4

---

**i** Pour d'autres renseignements se référer à le chapitre relatif (9.2.2 Contrôles Utilisateur, page 23).

---

## 6 Préparation du produit en vue de l'utilisation



**Toute modification non approuvée expressément par le fabricant entraînera l'annulation de la garantie.**

### 6.1 Précautions de sécurité avant l'utilisation



**L'appareil comprend des parties mobiles. S'assurer que l'unité est positionnée dans une zone non accessible pendant le fonctionnement. Appliquer l'étiquette fournie avec l'appareil près de l'objet et en position visible.**



Fig. 5

## 6.2 Déballage et contenu

### 6.2.1 Déballage

Lors de la livraison du produit, vérifier que l'emballage est en bon état et l'absence de tout signe évident de chute ou d'abrasion.

En cas de dommages évidents, contacter immédiatement le fournisseur.

Conserver l'emballage en cas de nécessité d'expédition du produit pour réparation.

### 6.2.2 Contenu

Contrôler que le contenu correspond à la liste matériel indiquée ci-dessous:

- Unité de positionnement
- Emballage accessoires
- Rallonge sérielle
- Étiquette
- Gaine en silicone
- Colliers
- CD-ROM d'installation du logiciel
- Manuel d'instructions

## 6.3 Élimination sans danger des matériaux d'emballage

Le matériel d'emballage est entièrement composé de matériaux recyclables. Le technicien chargé de l'installation est tenu de l'éliminer conformément aux dispositions en matière de collecte sélective et selon les normes en vigueur dans le pays d'utilisation.

En cas de retour du produit défectueux, il est conseillé d'utiliser l'emballage original pour le transport.

## 6.4 Opérations à effectuer avant l'installation

### 6.4.1 Fixation du support

Plusieurs types de supports sont disponibles (10 Accessoires, page 31). Choisir le support convenable à l'installation et suivre toutes les instructions dans le chapitre suggéré.

**⚠** **Accorder une attention particulière aux systèmes de fixation de l'appareil. Si l'appareil doit être fixé à une surface en béton, utiliser des chevilles avec un couple de traction de 300dN chacune. En cas de surface métallique, utiliser des vis d'un diamètre minimum de 8mm et d'une longueur adéquate. Le système de fixation doit être tout de même être en mesure de supporter au moins 4 fois le poids de tout l'appareil, y compris la tourelle, les objectifs et les caméras.**

**⚠** **L'appareil doit être monté en position verticale. Tout autre position compromettrait le bon fonctionnement du système.**

### 6.4.2 Passage des câbles

**⚠** **Les câbles de connexion ne doivent pas être accessibles de l'extérieur. Les câbles doivent être fixés au support pour éviter que le poids excessif n'entraîne leur sortie accidentelle.**

**⚠** **Les câbles utilisés doivent être conformes au type d'installation.**

Passer les câbles à l'intérieur du support jusqu'à ce qu'ils dépassent d'environ 50cm.

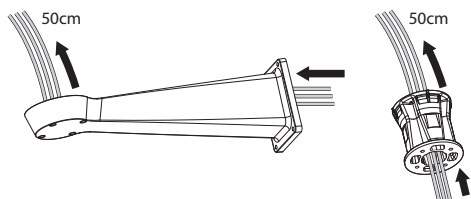

Fig. 6

## 7 Assemblage et installation

**⚠** **L'assemblage et l'installation doivent être effectués par un personnel qualifié.**

**⚠** **Ce produit appartient à la Classe A. Dans un milieu résidentiel ce produit peut être la cause de radioperturbations. Dans ce cas il est préférable de prendre des mesures appropriées.**

### 7.1 Installation

**⚠** **Ne procéder sous aucun prétexte à des modifications ou des connexions non prévues dans ce manuel. L'utilisation d'appareils inadéquats peut comporter des risques sérieux pour les appareils et la sécurité du personnel.**

**⚠** **Ne pas modifier les câblages du produit. La non observation de cette indication peut entraîner des risques graves pour la sécurité du personnel de l'installation et annuler la garantie.**

**i** **Conservé un schéma de connexion pour toute consultation nécessaire.**

#### 7.1.1 Connexion des câbles à la base

Passer les câbles dans les presse-câbles en maintenant la base à environ 20cm du support. Serrer les presse-étoupes. Les presse-étoupes sont adaptés pour câbles avec un diamètre compris entre 5mm et 10mm.

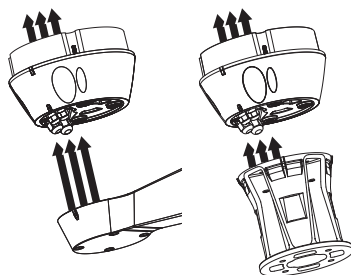

Fig. 7

## 7.1.2 Fixage de la base au support



Utiliser les vis et les rondelles fournies avec la base.

Après avoir installé la garniture (01), fixer la base (02) sur son support (03) au moyen des vis (04), des rondelles dentées et des rondelles plates (05). Insérer les joints toriques anti-fuite des vis (06).

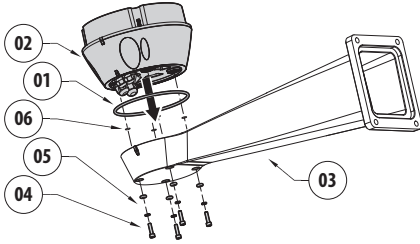

Fig. 8

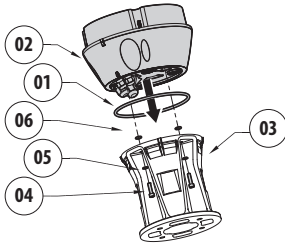

Fig. 9

Aligner les 3 encoches de la base avec celles des supports comme sur la figure suivante.

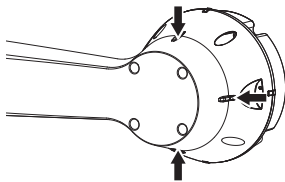

Fig. 10



Appliquer sur les trous des vis un produit de freinage du filet (Loctite 243®).



Faire attention pendant la fixation. Couple de serrage: 4Nm.

## 7.1.3 Connexion de la carte de connexion

### 7.1.3.1 Description de la carte de connexion

#### DESCRIPTION DE LA CARTE

Connecteur	Fonction
J2	Alimentation de la carte ( $V_{IN}$ ) <sup>1</sup>

Tab. 1

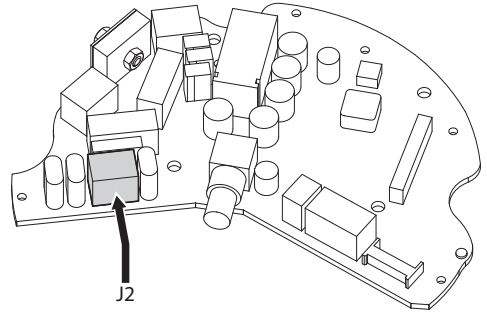







Fig. 11

### 7.1.3.2 Connexion de la ligne d'alimentation

-  **Il faut effectuer les connexions électriques en absence d'alimentation et lorsque le dispositif de sectionnement ouvert.**
-  **Contrôler que les sources d'alimentation et les câbles de branchement sont en mesure de supporter la consommation du système.**
-  **Le câble de terre doit être plus long des deux autres d'environ 10mm pour éviter tout détachement accidentel.**
-  **Procéder exclusivement aux connexions de la base avec l'alimentation sectionnée et le dispositif de sectionnement ouvert.**
-  **Le câble d'alimentation doit en outre être couvert de la gaine en silicone (01) fournie. La gaine en silicone doit être fixée au moyen du collier prévu (02).**

Selon la version, différentes tensions d'alimentation peuvent être fournies au dispositif. Leur valeur est indiquée sur l'étiquette d'identification du produit ( 4.2 Marquage du produit, page 10).

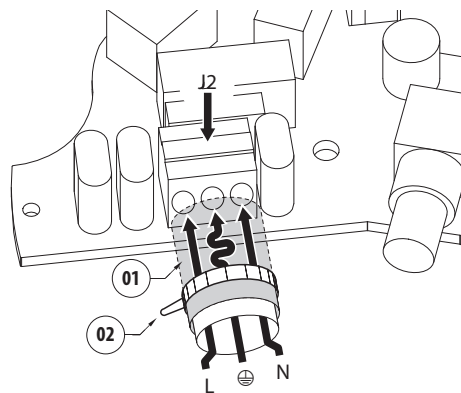



Fig. 12

Connecter les câbles d'alimentation au borne J2 comme décrit dans le tableau.

CONNEXION DE LA LIGNE D'ALIMENTATION	
Couleur	Bornes
<b>Alimentation 24Vac</b>	
Défini par l'installateur	N (Neutre)
Défini par l'installateur	L (Phase)
Jaune/Vert	GND
<b>Alimentation 230Vac</b>	
Bleue	N (Neutre)
Marron	L (Phase)
Jaune/Vert	GND
<b>Alimentation 120Vac</b>	
Bleue	N (Neutre)
Marron	L (Phase)
Jaune/Vert	GND

Tab. 2

-  **Il faut, uniquement pour les produits marqués UL alimentés à 24Vac, utiliser un transformateur UL listed Classe 2, conforme aux normes en vigueur.**
-  **Pour raccorder la ligne d'alimentation utiliser le boîtier de connexion spécifique (UPTJ BUL). Pour plus d'informations, se référer au manuel d'utilisation et d'installation du produit.**

## 7.1.4 Connexion de la carte secondaire des connecteurs

### 7.1.4.1 Description de la carte secondaire

#### DESCRIPTION DE LA CARTE

Connecteur	Fonction
J1	Connecteur Ethernet
J4	Connecteur relais et alarme

Tab. 3

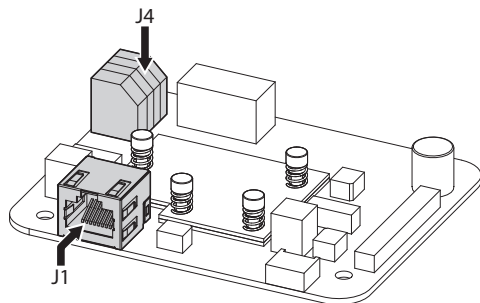

Fig. 13 Carte alarmes, relais et sortie vidéo HD IP.

### 7.1.4.2 Connexion des entrées de l'alarme

Dans le cas d'une alarme à contact propre, effectuer la connexion comme indiqué sur l'image.

Les contacts des alarmes sont présents sur le connecteur J4.

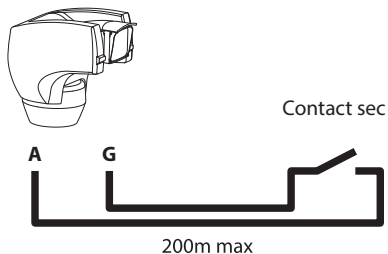

Fig. 14

Le contact sec peut être de type NO (normalement ouvert) ou encore NC (normalement clos).

Pour de plus amples détails sur la configuration et sur l'utilisation des alarmes, se référer à le chapitre relatif (9.2.10 I/O Digitaux, page 28).

#### BRANCHEMENT DES ENTRÉES D'ALARME, DE L'INTERRUPTEUR CRÉPUSCULAIRE ET DES RELAIS

Borne	Description
A, G	Entrée d'alarme auto-alimenté qui concernent G

Tab. 4

Toutes les alarmes ont une portée d'environ 200m, réalisable avec un câble non blindé d'une section minimale de 0.25mm<sup>2</sup> (AWG 24).

### 7.1.4.3 Branchement des relais



Le relais est utilisable uniquement pour les basses tensions de travail (jusqu'à 30Vac ou 60Vdc) et avec un courant maximal de 1A. Utiliser des câbles de section adaptée à la charge à contrôler et comprise entre un minimum de 0.25mm<sup>2</sup> (AWG 24) et un maximum de 1.5mm<sup>2</sup> (AWG 16).

Les broches du relais R1A et R1B sont situées sur le connecteur J4. Le relais n'a pas de polarité, par conséquent il revient au même d'utiliser la broche A ou B du relais pour des courants alternatifs ou continus.

#### BRANCHEMENT DES RELAIS

Borne	Description
R1A	Relais 1, Borne A
R1B	Relais 1, Borne B

Tab. 5



Pour d'autres renseignements se référer à le chapitre relatif (9.2.10 I/O Digitaux, page 28).

### 7.1.4.4 Branchement du système de lavage



Pour de plus amples informations sur la configuration et l'utilisation, consulter le manuel de l'accessoire correspondant.



Lorsque le système de lavage est activé, le relais 1 est utilisé exclusivement pour l'activation de la pompe (9.2.12 Washer, page 28).

### 7.1.4.5 Branchement du câble de réseau Ethernet

Connecter le connecteur J1 à la carte secondaire des connecteurs à l'aide d'un câble UTP de catégorie 5E ou de catégorie supérieure (7.1.4.1 Description de la carte secondaire, page 16).

Une installation type est représentée ci-dessus.

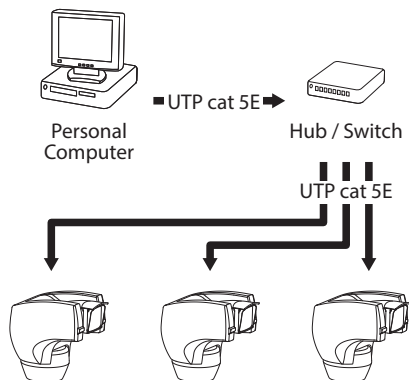

Fig. 15

## 7.1.5 Fixation du corps supérieur

Orienter le connecteur autocentrant (01) de l'unité supérieure. Orienter la saillie latérale (02) dans le sens de vision frontale de la caméra. Positionner l'unité supérieure sur la base selon l'orientation représentée sur la figure.

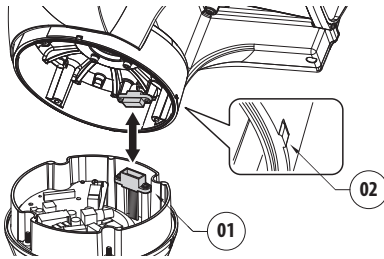

Fig. 16

Les saillies latérales sur la base et sur l'unité supérieure sont ainsi alignées dans la seule position possible.

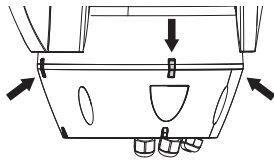

Fig. 17

Fixer l'unité supérieure (01) à la base (02) au moyen des vis de fixation (03), les rondelles dentées (04) et les rondelles plates (05). Contrôler la présence et l'état de la garniture de la base (06).

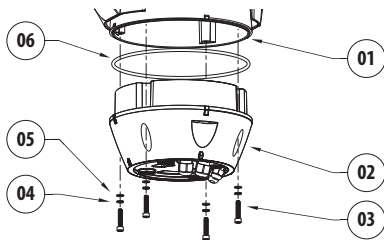

Fig. 18

**⚠ Appliquer sur les trous des vis un produit de freinage du filet du type Loctite 243°.**

**⚠ Faire attention pendant la fixation. Couple de serrage: 4Nm.**

## 7.2 Configuration du matériel

### 7.2.1 Ouverture du volet de configuration

Avant mettre le dispositif sous tension le configurer au moyen des DIP-switch présents à l'intérieur du compartiment de la base. Ouvrir le panneau de configuration en desserrant les vis comme illustré en figure.

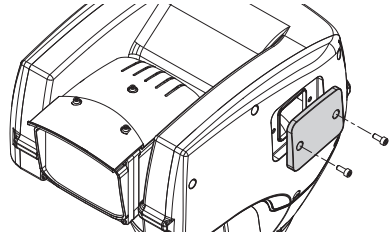



Fig. 19



## 7.2.2 Configuration des dip-switch

 Le levier du dip-switch (SW) vers le haut représente la valeur 1 (ON) tandis que le levier vers le bas représente la valeur 0 (OFF).

Une fois que le volet de configuration est ouvert, les commutateurs DIP se présenteront comme illustré en figure.

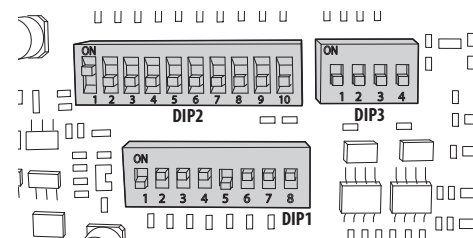



Fig. 20

## 7.2.3 Configuration du protocole

 Pour les versions avec encodeur vidéo numérique, il faut configurer le protocole sur NETWORK. (7.2.3 Configuration du protocole, page 19).

### Pour configurer le protocole agir sur le DIP 3.

La tourelle est contrôlable à travers de différents protocoles.

CONFIGURATION DU PROTOCOLE (DIP 3)				
SW 1	SW 2	SW 3	SW 4	Configuration
OFF	ON	ON	OFF	NETWORK

Tab. 6

## 8 Allumage

 La procédure de préchauffage automatique (De-Ice) peut être activée chaque fois que le dispositif est mis en fonction à une température ambiante inférieure à 0°C. La procédure permet de garantir un fonctionnement correct du dispositif également à basse température. La durée varie entre 60 et 120 minutes en fonction des conditions.

Il suffit de brancher l'alimentation électrique pour allumer l'unité.

Débrancher l'alimentation électrique pour éteindre l'unité.

### 8.1 Premier allumage

 S'assurer que l'unité et les autres composants de l'installation soient fermés de façon à empêcher le contact avec les composants sous tension.

 Ne pas stationner à proximité du dispositif sous tension. N'intervenir sur le dispositif qu'avec l'alimentation coupée.

## 9 Configuration

La configuration du produit peut être effectuée en utilisant un des instruments suivants:

- Logiciel OSM: Configuration à l'aide d'une application installée sur le PC
- Interface web: Configuration à l'aide du navigateur

### 9.1 Logiciel OSM

#### 9.1.1 Conditions essentielles minimales PC

Le logiciel de gestion des tourelles fourni avec l'équipement supporte jusqu'à 16 canaux. Le logiciel nécessite Windows XP Service Pack 3 ou des versions supérieures et un PC avec un processeur Xeon à 2.3GHz ou supérieur.

#### 9.1.2 Procédure de configuration par l'intermédiaire du logiciel

Après avoir prédisposé et configuré la tourelle, procéder à la configuration des paramètres IP (7.1.4.5 Branchement du câble de réseau Ethernet, page 17).

L'adresse IP des différentes unités est configurée à partir d'un PC.

Configurer l'adresse IP du PC: 192.168.10.1 (ou 192.168.10.2, etc.).

Connecter l'unité au réseau LAN, mettre sous tension et lancer Microsoft Internet Explorer® 6.0 ou la version supérieure.

**i** **Pour configurer l'adresse IP des différentes unités, les alimenter en les reliant une à une au réseau lan (switch/hub). Configurer l'unité en entrant au moins l'adresse IP et le nom de l'host. Une fois configurée, raccorder le câble Ethernet et procéder à la configuration de l'unité suivante.**

Accéder à l'adresse: 192.168.10.100.

Un login et un mot de passe vous seront demandés. À la première configuration utiliser le login et le mot de passe par défaut.

Login: admin

Mot de passe: 1234

Si le login est effectué avec succès, on pourra voir l'interface de gestion de la tourelle

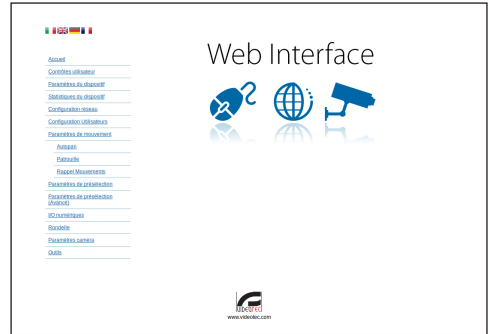

Fig. 21

**i** **La tourelle peut fonctionner par protocole ONVIF ou TCAM. En cas d'utilisation du protocole ONVIF, s'assurer de paramétrer correctement l'heure du dispositif ou de configurer un serveur NTP. (9.2.5 Configuration Réseau, page 24).**

#### 9.1.3 Installation du logiciel

Insérer le CD et démarrer l'autoplay ou lancer l'installer. Une page web s'ouvrira pour permettre l'installation de l'application correspondant au serveur TVMS (32 ou 64 bits en fonction des caractéristiques de l'ordinateur).

Un login et un mot de passe vous seront demandés. À la première configuration utiliser le login et le mot de passe par défaut.

Login: admin

Mot de passe: 1234

Pour ajouter le dispositif au VMS, sélectionner le poste Caméra depuis le menu Setup.

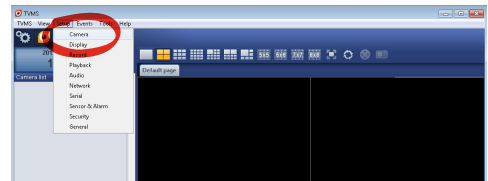

Fig. 22

Cliquer sur la touche Add.

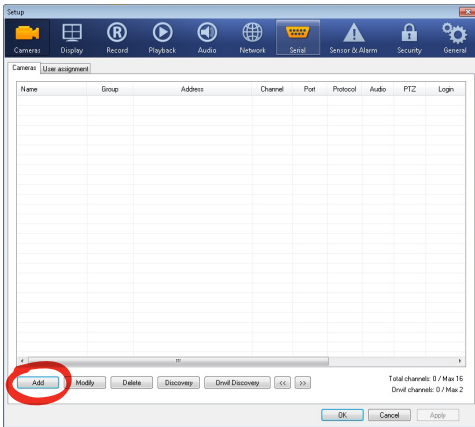

Fig. 23

Attribuer un nom à la caméra et au groupe. Sélectionner le protocole ONVIF ou TCAM et configurer l'adresse IP du dispositif et les données d'accès. Sélectionner les profils de streaming et s'assurer que le poste Use PTZ soit validé. Cliquer sur Ok.

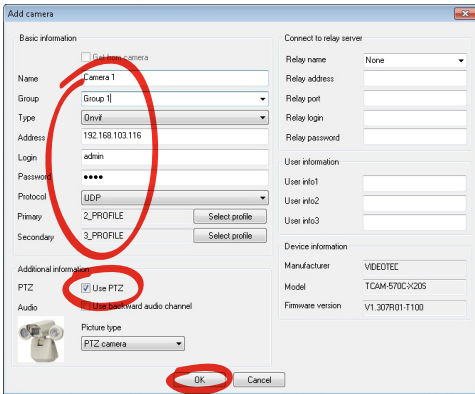

Fig. 24

La caméra sera disponible dans la liste des dispositifs (Camera list) et pourra être affichée en effectuant un drag and drop de l'icône sur l'un des encadrés non utilisés.

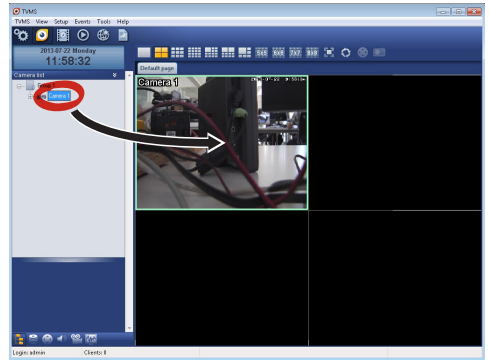

Fig. 25

Pour afficher les caméras sur plusieurs ordinateurs il faut installer le TVMS client et l'utiliser pour se connecter à distance au serveur TVMS. Pour configurer le client, accéder avec les données d'accès par défaut.

Login: admin

Mot de passe: 1234

Cliquer sur le bouton Setup.

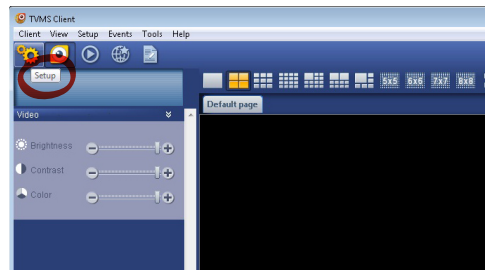

Fig. 26

Une fenêtre où il sera possible d'ajouter les serveurs auxquels se raccorder s'affichera en appuyant sur le bouton Add.

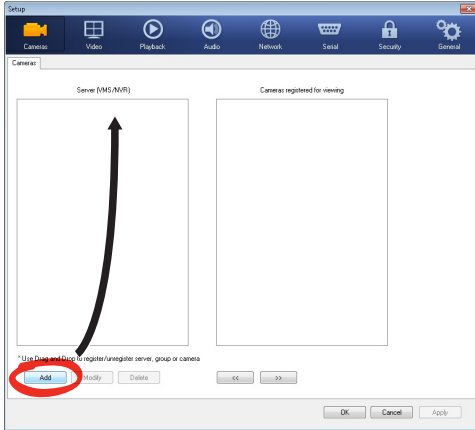

Fig. 27

Après avoir ajouté le serveur, il sera nécessaire de le régler pour l'affichage. Faire glisser l'icône du serveur sur la colonne de droite, comme illustré sur la figure.

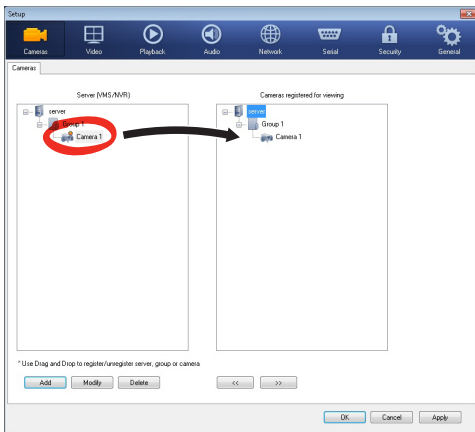

Fig. 28

Cliquer sur Ok pour retourner au programme d'affichage. Il sera alors possible de voir les caméras en effectuant drag and drop comme dans le cas du serveur TVMS.

## 9.2 Interface web

**i** À la première connexion, donner une adresse différente de 192.168.10.100.

**i** Logiciels de navigation supportés: Microsoft Internet Explorer, Google Chrome, Mozilla Firefox.

La première opération pour configurer la tourelle consiste en la connexion à son interface web.

Pour les configurations prédéfinies, la tourelle est configurée avec l'adresse 192.168.10.100.

Pour accéder à la tourelle il suffira de se connecter avec un navigateur à l'adresse `http://adresse_ip` et d'effectuer le login à la tourelle avec les données prédéfinies:

- **Username:** admin
- **Mot de passe:** 1234

### 9.2.1 Home

Si le login est effectué avec succès, on pourra voir l'interface de gestion de la tourelle.



Fig. 29

## 9.2.2 Contrôles Utilisateur

Pour contrôler la tourelle par navigateur, sélectionner la mention Contrôle Utilisateur. Une nouvelle fenêtre s'ouvrira, avec un clavier virtuel pour sélectionner les commandes.



Fig. 30

Sur le clavier virtuel, se trouve les commandes suivantes :

- **Sélecteur vitesse:** Il permet de sélectionner la vitesse des mouvements de la tourelle.



Fig. 31

- **Zoom wide/Zoom tele**



Fig. 32

- **Focus far/Focus near**



Fig. 33

- **Wiper/Washer**



Fig. 34

- **Day:** Activer le filtre IR de la chambre. Si présents, éteint les projecteurs à LED.



Fig. 35

- **Night:** Désactiver le filtre IR de la chambre. Si présents, allume les projecteurs à LED.



Fig. 36

## 9.2.3 Paramètres Dispositif

A la mention du menu Paramètres Dispositif il est possible de configurer le nom de la tourelle et d'afficher d'autres informations supplémentaire.

Paramètres du dispositif	
Code produit	UC18VJAJA000A
Numéro de série	112135780006
Adresse MAC	00:1C:63:A5:32:0F
ID du produit	0
Micrologiciel Version Truen	V1.302801-T100
Micrologiciel Version Compact	1r
Révision du hardware	0
Révision majeure	1
Révision mineure	9

Fig. 37

## 9.2.4 Statistiques Dispositif

A la mention du menu Statistiques Dispositif on trouve, uniquement pour consultation, toutes les statistiques recueillies pendant le fonctionnement de la tourelle.

Statistiques du dispositif	
Degrés Pan	4928704
Degrés Tilt	1160809
Allumage	369
Heures de travail	586
Température maximum du coffret (°C)	73
Température minimum du coffret (°C)	-31
Température maximum de la fiche CPU (°C)	74
Température minimum de la fiche CPU (°C)	-29
Température maximum de la fiche NET (°C)	64
Température minimum de la fiche NET (°C)	-40
Période d'allumage des phares IR (heures)	7349

Fig. 38

## 9.2.5 Configuration Réseau

A la mention du menu Configuration Réseau il est possible de changer la configuration de réseau de la tourelle. Il est possible de décider si le dispositif doit avoir une adresse attribuée de manière statique ou dynamique avec DHCP. Le dispositif supporte le protocole Internet Protocol (IP) dans la version 4.

Toujours sur la même page, il est possible de configurer 2 DNS et de décider quels mécanismes doivent être actifs pour identifier automatiquement les dispositifs dans le réseau local.

Configuration réseau	
Version IP	IPv4
Type d'adresse	DHCP
Recherche automatique DNS	
Recherche automatique DNS	DÉSACTIVÉ
Serveur DNS préféré	0.0.0.0
Serveur DNS alternatif	0.0.0.0
Date et heure	
Date et heure	2013-09-10 07:47:33 UTC
Serveur NTP	DÉSACTIVÉ
Synchronisation PC	DÉSACTIVÉ
UPNP	
UPNP	DÉSACTIVÉ
Zéroconf	ACTIF
Découverte WS	ACTIF
<input type="button" value="ENTRER"/> <input type="button" value="REINITIALISER"/>	

Fig. 39

Il est également possible de mentionner si le dispositif doit se synchroniser avec un serveur NTP (Network Time Protocol) externe.

- **NTP -> DESACTIVE:** Sélectionner cette option si on ne souhaite pas synchroniser date et heure du dispositif.
- **NTP -> STATIQUE:** Sélectionner cette option au cas où on souhaite synchroniser date et heure du dispositif avec celles du serveur NTP indiqué par l'adresse statique.



**Pour un fonctionnement correct du dispositif, il est nécessaire de synchroniser la tourelle avec le logiciel VMS au moyen d'un serveur NTP.**

## 9.2.6 Configuration Utilisateurs

A la mention du menu Configuration Utilisateurs il est possible d'administrer les utilisateurs qui peuvent accéder à la tourelle. Les utilisateurs du type Administrator peuvent accéder à la configuration du produit. Les utilisateurs du type Operator, User et Anonymous ont un accès limité aux pages de gestion.

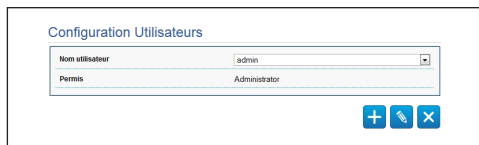

Fig. 40

**i** Le dispositif peut être configuré uniquement par un utilisateur avec les droits d'administrateur.

## 9.2.7 Paramètres Mouvement

A la mention du menu Paramètres Mouvement il est possible de contrôler par web tous les paramètres de la tourelle.

- **Offset Pan:** La tourelle a une position de 0° définie mécaniquement. La fonction Offset Pan permet de définir une position différente de 0° à l'aide du logiciel.
- **Mode Fast:** Permet de déplacer la tourelle à haute vitesse en déplaçant le joystick en fin de course.
- **Mode Économique:** Il réduit le couple des moteurs lorsque la tourelle est à l'arrêt pour diminuer les consommations. Ne pas activer en présence de vent fort ou de vibrations.
- **Contrôle Statique:** Active le contrôle de la position uniquement si la tourelle est à l'arrêt
- **Contrôle Dynamique:** Active le contrôle de la position uniquement si la tourelle est en mouvement.
- **Montage Plafond:** Renverse l'image et inverse les commandes de déplacement.

- **Autoflip:** Tourne la tourelle de 180° lorsque le tilt de la tourelle arrive en fin de course. Il facilite la poursuite des sujets long de couloirs ou de rues.
- **Vitesse Maximale:** Configure la vitesse manuelle maximale.
- **Facteur Tilt:** Configure le facteur de réduction de la vitesse manuelle de l'axe tilt.
- **Limites Pan:** Valide les limites de Pan.
- **Pan Début:** Configure la limite initiale de Pan.
- **Pan Fin:** Configure la limite finale de Pan.
- **Limites Tilt:** Configure la limite initiale de Tilt.
- **Tilt Début:** Configure la limite initiale de Tilt.
- **Tilt Fin:** Configure la limite finale de Tilt.

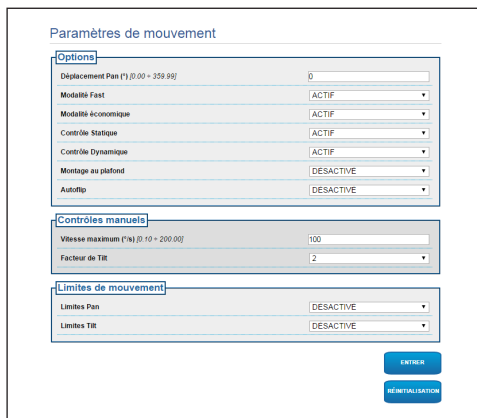

Fig. 41

### 9.2.7.1 Autopan

Dans la sous-section Autopan il est possible d'indiquer le preset de début et de fin de l'autopan.

Il est possible de configurer la vitesse à laquelle effectuer le trajet.

Autopan	
Présélection initiale (1 - 250)	1
Présélection finale (2 - 250)	2
Vitesse à la sortie (0 - 200)	50
Vitesse Retour (0 - 1 - 200)	100

ENTRER  
RÉINITIALISER

Fig. 42

### 9.2.7.2 Patrol

Dans la sous-section Patrol il est possible d'indiquer le preset de début et de fin du patrol. Il est possible d'indiquer si l'analyse des preset doit avoir lieu de façon causale ou non.

Patrouille	
Présélection initiale (1 - 250)	1
Présélection finale (2 - 250)	250
Modalité Random	ACTIF

ENTRER  
RÉINITIALISER

Fig. 43

### 9.2.7.3 Rappel Mouvements

Dans la sous-section Rappel Mouvements il est possible d'indiquer un intervalle de temps d'inactivité au-delà duquel la tourelle effectuera une des suivantes fonctions: retour à la position Home, mise en marche de l'autopan ou mise en marche du patrol.

Rappel Mouvements	
Type	AUCUN
Temporisation (s) (0 - 3600)	10
Homing cyclique (0 - 168)	50

ENTRER  
RÉINITIALISER

Fig. 44



## 9.2.8 Paramètres Preset

A la mention du menu Paramètres Preset on peut configurer certains paramètres concernant les preset:

- **Vitesse Scan:** La vitesse en degrés à la seconde, avec laquelle un preset est atteint, sur demande explicite de l'opérateur.
- **Type de rampe:** Permet de sélectionner les accélérations de la tourelle.
- **Vitesse Mouvements (Par Défaut):** La vitesse utilisée dans les opérations d'autopan et patrol.
- **Imposer vitesse par défaut:** La vitesse par défaut sera configurée aussi comme vitesse de scan pour tous les preset.
- **Pause Par Défaut:** Le temps en secondes de permanence par défaut de chaque preset.
- **Imposer pause par défaut:** La pause par défaut sera configurée pour tous les preset.

Fig. 45

Paramètres de présélection	
Vitesse Scan (° / s - 200°)	100
Type de rampe	2
Vitesse Mouvements Défaut (° / s - 200°)	100
Imposer la vitesse de défaut	NON
Pause défaut(s) (s - 3600°)	10
Imposer la pause de défaut	NON

## 9.2.9 Paramètres Preset (Avancé)

Dans la section Paramètres Preset (Avancé) il est possible de personnaliser les valeurs de vitesse et pause pour chaque preset, en plus que d'activer/désactiver les preset mêmes.

Paramètres de présélection Avancé	
Présélection ID	1
Actif	OUI
Pan	0
Tilt	0
Zoom	0
Vitesse Mouvements (°/s) (° / s - 200°)	100
Pause (s) (s - 3600°)	10

Fig. 46

## 9.2.10 I/O Numériques

Dans la carte I/O Numériques il est possible de configurer les canaux numériques présents dans la tourelle. Il y a ci-dessous une courte description des paramètres configurables pour chaque entrée numérique.

- **ID Alarme:** Champ utilisé pour sélectionner l'entrée numérique souhaitée.
- **Type:** Indique l'état par défaut de l'entrée numérique. Il peut être configuré sur Normalement Ouvert ou Normalement Fermé.

Pour un contrôle du fonctionnement correct des alarmes, dans la page web se trouve un petit rond. Le petit rond sera vert dans les conditions normales et rouge quand une alarme est détectée.

I/O numériques

ID Alarme	1
Type	NORMALEMENT OUVERT

ENTREE

REINITIALISER

Fig. 47

## 9.2.11 Wiper



**Ne pas utiliser l'essuie-glace lorsque la température extérieure est inférieure à 0°C ou en cas de givre.**

L'essuie-glace est incorporé dans le corps du caisson et il ne gêne pas le champ visuel de la caméra installée.

## 9.2.12 Washer

La pompe pour le lavage de la tourelle est configurée dans la carte Washer, où il est possible d'associer un preset à l'opération de lavage, de configurer la durée du lavage du verre et d'indiquer le retard d'activation et de désactivation de l'essuie-glace.

Rondelle

Présélection base (1 - 250)	1
Retard activation essuie-glace (s) (1 - 60)	5
Durée lavages (s) (1 - 60)	10
Retard désactivation essuie-glace (s) (1 - 60)	15

ENTREE

REINITIALISER

Fig. 48

## 9.2.13 Paramètres Encoder

Au poste du menu Paramètres Encoder il est possible de configurer les 2 flux vidéo du dispositif. Le premier flux est obligatoirement comprimé avec l'algorithme H.264/AVC alors que le deuxième peut utiliser comme alternative la codification MJPEG. Pour les deux flux, il est possible de configurer la dimension de la vidéo, le frame rate, l'utilisation du rate controller et le GOP size. Il est également possible de configurer l'ON Screen Display (OSD) qui offre la possibilité de titrer la vidéo avant la compression.

The screenshot shows the 'Paramètres Encoder' menu with three sections: 'Encoder', 'Encodeur vidéo secondaire', and 'OSD'. Each section contains various settings with dropdown menus and input fields.

Encoder	
Résolution	720x480
Limite framerate	30
Régulateur de vitesse	CBR
Bitrate (kbps) [32 - 16384]	4000
Intervalle i-Frame H264 (p - 255)	30
Profil H264	High Profile

Encodeur vidéo secondaire	
Flux vidéo secondaire	Oui
Codec	H264
Résolution	720x480
Limite framerate	30
Régulateur de vitesse	CBR
Bitrate (kbps) [32 - 4096]	1024
Intervalle i-Frame H264 (p - 255)	30
Profil H264	High Profile

OSD	
Système ID	Non
Heure	Non
Position	Bottom
Taille de police	Small (8x8)

Buttons: ENTREE, RÉINITIALISATION

Fig. 49

## 9.2.14 Paramètres Caméra

Dans le menu Paramètres Caméra il est possible de configurer la caméra intégrée au socle de pointage:

- **Zoom Numérique:** Cela permet d'activer ou de désactiver le zoom numérique (en plus de celui optique).
- **Focus:** Cela permet d'installer le focus en mode automatique ou manuel.
- **Esposition:** Cela permet de configurer l'exposition (Mode) en mode automatique ou manuel (priorité de Vitesse, d'Ouverture ou de Luminosité). Vous pouvez améliorer la visibilité (Haute sensibilité) et le contraste (Compensation backlight). Cela permet d'activer le ralentissement automatique de l'obturateur (Auto slowshutter) selon la luminosité, d'installer une limite à la possibilité du capteur (Limite du gain) et d'installer une valeur de compensation de la luminosité (Compensation de l'exposition).
- **Infrarouge:** Cela permet de contrôler manuellement ou automatiquement le filtre IR.
- **Equilibrage Du Blanc:** Cela permet de configurer la balance du blanc en mode automatique ou manuel.

- **Autre:** Cela permet d'installer d'autres valeurs: Image Renversée, Noise Reduction, Wide Dynamic (Visibility Enhancer), Haute Resolution, Contrôle De L'ouverture, Defog, Correction De La Surexposition.

**Paramètres Caméra**

**Zoom**

Zoom numérique ON

**Focus**

Mode focus AUTO

Type autofocus NORMAL

Sensibilité HIGH

**Exposition**

Mode AUTOMATIQUE

Haute Sensibilité OFF

Compensation backlight OFF

Auto Slowshutter MANUEL

Limite du gain 43.1 dB

Compensation de l'exposition OFF

Valeur de compensation -10.5 dB

**Infrarouge**

Mode IR AUTO

Seuil jour (0 = 20) 14

**Equilibre Blanc**

Mode AUTO

**Wide Dynamic Range**

Wide Dynamic Range OFF

Affichage Luminosité 3

Sélection de correction de la luminosité STANDARD

Niveau de compensation MID

**Autre**

Image renversée OFF

Noise reduction 3

Haute resolution OFF

Contrôle de l'ouverture 0

Mode Désembuage OFF

Correction de la surexposition OFF

Niveau de masquage pour correction des surexpositions OFF

ENTREE

RÉINITIALISATO

Fig. 50

## 9.2.15 Instruments

A la mention du menu Instruments il est possible de reconfigurer les valeurs prédéfinies pour toute la configuration de la tourelle ou seulement pour certaines sections spécifiques.

Dans cette section, il est en outre possible :

- Mettre à jour le firmware du dispositif.

Redémarrer la tourelle.

**Outils**

RÉINITIALISATO  
PRÉSELECTION Elimination de toutes les préférences.

RÉINITIALISATO  
UTILISATEURS Réinitialisation démarrages d'identification.

RÉINITIALISATO  
RÉS Réinitialisation de tous les réglages.

METTRE À JOUR  
FIRMWARE MISE À JOUR DES MICROLOGICIELS Mise à jour des micrologiciels du dispositif.  Nessun file selezionato.

MISE À JOUR  
DU MICROLOGICIEL Redémarrage du dispositif.

Fig. 51

## 9.2.16 Factory Default

Pour restaurer les configurations d'usine relatives au réseau, à l'accès utilisateurs et à la configuration de la chambre, suivre la procédure:

- Éteindre l'unité.
- Ouvrir la fenêtre de configuration (7.2.1 Ouverture du volet de configuration, page 18).
- Mettre sur ON tous les interrupteurs du DIP 3.
- Allumer l'unité. Attendre 2 minutes.
- Éteindre l'unité.
- Redémarrer le protocole NETWORK dans le DIP 3.
- Allumer l'unité.

Accéder à l'adresse: 192.168.10.100.

## 10 Accessoires

**i** Pour de plus amples informations sur la configuration et l'utilisation, consulter le manuel de l'accessoire correspondant.

### 10.1 Système de lavage

La tourelle, si elle est munie d'un essuie-glace, peut aussi être équipée d'une pompe externe qui fournit l'eau pour le nettoyage de la glace.

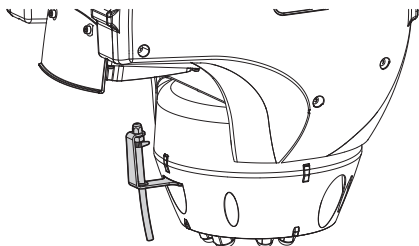

Fig. 52

**i** Pour d'autres renseignements se référer à le chapitre relatif (9.2.12 Washer, page 28).

### 10.2 Support fixation murale

Support mural avec passage interne des câbles.

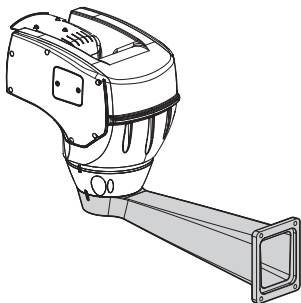

Fig. 53

### 10.3 Support fixation sol

Support de fixation au sol avec passage interne des câbles.

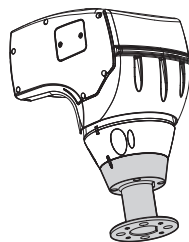

Fig. 54

### 10.4 Pour fixation au plafond

**!** Remplacer les rondelles dentées après chaque retrait du corps de la base.

L'unité peut être installée à l'envers grâce au support de fixation plafond.

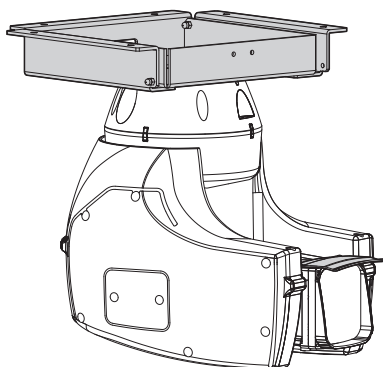

Fig. 55

**i** Pour d'autres renseignements se référer à le chapitre relatif (9.2.7 Paramètres Mouvement, page 25).

# 11 Instructions de fonctionnement courant

## 11.1 Commandes spéciales

COMMANDES SPÉCIALES		
Commande	Protocole	
	TCAM	ONVIF (auxiliary command)
Wiper Start	Sauver Preset 85	tt:Wiper On
Wiper Stop	Sauver Preset 86	tt:Wiper Off
Washer	Sauver Preset 87	tt:WashingProcedure On
Modalité Nocturne On	Sauver Preset 88	tt:IRLamp On
Modalité Nocturne Off	Sauver Preset 89	tt:IRLamp Off
Reboot du dispositif	Sauver Preset 94	
Validation OSM	Sauver Preset 95	tt:OSM On
Patrol Start	Sauver Preset 93	tt:Patrol On
Patrol Stop	Sauver Preset 92	tt:Patrol Off
Autopan Start	Sauver Preset 99	tt:Autopan On
Autopan Stop	Sauver Preset 96	tt:Autopan Off

Tab. 7

## 12 Entretien et nettoyage

### 12.1 Entretien

 **L'entretien doit être uniquement effectué par un personnel qualifié en matière de circuits électriques.**

#### 12.1.1 Mise à jour micrologiciel

 **La mise à jour du firmware de l'encodeur H.264 peut être effectuée directement depuis l'interface web.**

Le micrologiciel de la tourelle peut être actualisé en cas de nécessité.

Pour toute information supplémentaire contacter le centre d'assistance VIDEOTEC.

#### 12.1.2 Remplacement des fusibles

 **ATTENTION! Pour assurer la protection contre le risque d'incendie, remplacer les fusibles avec le même type et valeur. Les fusibles doivent être remplacés seulement par un personnel qualifié.**

Deux fusibles sont prévus sur la carte de connexion.

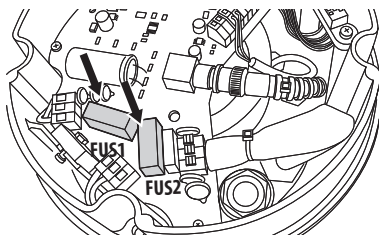

Fig. 56

Les valeurs correspondent à la tension d'alimentation.

REMPACEMENT DES FUSIBLES		
Tension	Fusible F1	Fusible F2
24Vac, 50/60Hz	T 4A L 250V 5x20	T 6.3A H 250V 5x20
120Vac, 50/60Hz	T 4A L 250V 5x20	T 4A H 250V 5x20
230Vac, 50/60Hz	T 4A L 250V 5x20	T 2A H 250V 5x20

Tab. 8

### 12.2 Nettoyage

Les tourelles n'exigent aucun entretien particulier. Pour le nettoyage de l'appareil, utiliser des détergents neutres et des chiffons non abrasifs. Le dispositif est imperméable.

#### 12.2.1 Entretien de la vitre et des parties en plastique

 **On doit éviter alcool éthylique, solvants, hydrocarbures hydro-génés, acides forts et alcali. L'emploi de ce type de produits abîme d'une façon irréparable la surface traitée.**

Il est conseillé d'utiliser un chiffon souple avec des savons neutres dilués avec de l'eau ou des produits spécifiques pour le nettoyage des verres des lunettes.

## 13 Élimination des déchets



**Ce symbole et le système de recyclage ne sont appliqués que dans les pays UE et non dans les autres pays du monde.**

Votre produit est conçu et fabriqué avec des matériels et des composants de qualité supérieure qui peuvent être recyclés et réutilisés.

Ce symbole signifie que les équipements électriques et électroniques en fin de vie doivent être éliminés séparément des ordures ménagères.

Nous vous prions donc de confier cet équipement à votre Centre local de collecte ou Recyclage.

Dans l'Union Européenne, il existe des systèmes sélectifs de collecte pour les produits électriques et électroniques usagés.

## 14 Dépannage

Demander l'intervention d'un personnel qualifié dans les cas suivants:

- L'unité est endommagée à la suite d'une chute;
- Les performances de l'unité ont baissé.
- L'unité ne fonctionne pas correctement après avoir respecté toutes les indications de ce manuel.

---

PROBLÈME	<b>Le produit ne s'allume pas.</b>
CAUSE	<i>Câblage incorrect, rupture des fusibles.</i>
SOLUTION	Vérifier les connexions. Vérifier la continuité des fusibles et les remplacer avec les modèles indiqués en cas de panne.

---

PROBLÈME	<b>Les positions de Preset enregistrées ne correspondent pas à la zone filmée.</b>
CAUSE	<i>Perte de référence de position absolue.</i>
SOLUTION	Remettre l'appareil à zéro en l'éteignant et en le rallumant.

---

PROBLÈME	<b>Avec la version avec encodeur H.264/AV la vidéo ne s'affiche pas correctement.</b>
CAUSE	<i>Les paramètres de l'encodeur ne sont pas corrects.</i>
SOLUTION	Vérifier qu'à la page « Parametri Camera » [Paramètres caméra] de l'interface web la mention « Deinterlacciamento Input » [Désentrelacement Input] est configurée sur OFF (9.2.14 Paramètres Caméra, page 29). La mention « Formato di input » [Format d'input] doit être configurée sur « Composite PAL » ou « Composite NTSC » en fonction de la caméra installée sur l'unité.



## 15 Données techniques



**L'installation est du type CDS (Cable Distribution System). Ne pas la connecter à des circuits SELV.**



**ATTENTION! Pour réduire les risques d'incendie, utiliser uniquement des câbles de sections égales ou supérieures à 0.13mm<sup>2</sup> (AWG 26).**

### 15.1 Généralités

Fabriqué en fonte d'aluminium et en technopolymère

Vernissage avec poudres époxypolyester, couleur RAL9002

Installation simplifiée grâce au connecteur autocentrant

Aucun jeu mécanique

Configuration rapide

Système dynamique de contrôle de la position

Fonctions: Autopan, Preset, Patrol, Tour (maximum 1), Autoflip

Nombre maximum de presets: 250

### 15.2 Mécanique

Presse-étoupes: 2xM16, 2xM12

Rotation horizontale: continue

Rotation verticale: de -90° à +90°

Vitesse horizontale (variable): de 0.1°/s à 200°/s

Vitesse verticale (variable): de 0.1°/s à 200°/s

Précision du rappel des prépositions: 0,05°

Poids net: 12.5kg (13kg avec projecteur à LED)

### 15.3 Caméra

Day/Night Full HD 30x

Capteur d'image: 1/2.8 type Exmor™ CMOS sensor

Pixels effectifs: environ 2.38 Megapixel

Illumination minimum:

- Couleur : 1.4lx, F1.6 AGC on, 1/30s 50 IRE (mode Normal)
- Couleur: 0.35lx, F1.6 AGC on, 1/30s, 50 IRE (mode High Sensitivity)

Optiques: f=4.3 mm (wide) ~ 129.0 mm (tele), F1.6 à F4.7

Zoom: 30x (360x avec le zoom numérique)

Angle de vision horizontal: 63.7° (wide end) à 2.3° (tele end)

Distance minimum de l'objet: 10mm (wide) ~ 1,200 mm (tele)

Electronic Shutter: 1/1 à 1/10,000 s, 22 étapes

Équilibrage du blanc: Auto, ATW, Intérieur, Extérieur, Extérieur Auto, Lampe à vapeur de sodium (Fix, Auto, Extérieur Auto), One-push, Manuel

Gain: Auto, Manuel, Limite Du Gain (de 3dB jusqu'à 43dB, étapes: 3dB)

Wide Dynamic Range: On/Off/visibilité améliorée, Niveau lumière, Sélection de correction de la luminosité, Niveau compensation lumière

Système Focus: Auto (Sensibilité: Normal, Basse), AF single, Manuel, Focus compensation avec ICR On, Intervalle AF, Zoom trigger AF

Effets Image: E-flip, Black & White, Image Miroir, Renforcement Couleur, Negative

Contrôle Exposition: Auto, EV Compensation, Manuel, Priorité (Priorité shutter, Priorité iris), Luminosité, Slow AE

S/N Ratio: Plus de 50 dB

Wide-D (wide dynamic range): 130dB

## 15.4 Vidéo

Compression: H.264/AVC, MJPEG

2 flux vidéo indépendants Full HD ou 4 flux vidéo indépendants en fonction de la configuration

Résolution de l'image: de FullHD à 352x240 en 18 étapes

Frame rate sélectionnable de 1 à 60 images par seconde (fps)

Serveur Web

Certifié ONVIF, Profil S

## 15.5 Électrique

Tension d'alimentation/Courant absorbé:

- 230Vac, 0.4A, 50/60Hz
- 24Vac, 4A, 50/60Hz
- 120Vac, 0.8A, 50/60Hz

Puissance absorbée:

- 40W, tourelle à l'arrêt, chauffage éteint
- 60W, tourelle en mouvement, chauffage éteint
- 125W, pic à l'allumage, chauffage allumé

Puissance absorbée avec projecteur allumé:

- 55W, tourelle à l'arrêt, chauffage éteint
- 75W, tourelle en mouvement, chauffage éteint
- 140W, pic à l'allumage, chauffage allumé

Dimension câbles d'entrée: AWG 16-19

Dimensions câbles de signalisation: AWG 16-30

I/O carte d'alarme

- Entrées d'alarme: 1
- Sorties relais: 1 (1A, 30Vac/60Vdc max)

### Projecteur à LED

Angle horizontal 10° ou 30°

Longueur d'onde: 850nm, 940nm, lumière blanche

Éclairage automatique grâce au senseur intégré ou par VMS

La caméra et le faisceau de lumière sont alignés en usine

Le projecteur préinstallé ne ralentit pas la vitesse de rotation de la tourelle

## 15.6 Réseau

Connection sortie Ethernet LAN 10/100T

## 15.7 Protocoles réseau

ONVIF, Profil S

Pour configuration du dispositif: TCP/IPv4, UDP/IPv4, HTTP, NTP, DHCP, WS-DISCOVERY

Pour le streaming: RTSP, RTCP, RTP

## 15.8 Environnement

Intérieur/Extérieur

Températures de fonctionnement (avec chauffage): -40°C/+50°C

Résistance au vent

- En service: jusqu'à 160km/h
- Stationnaire: jusqu'à 210km/h

Protection contre les impulsions: jusqu'à 2kV entre ligne et ligne, jusqu'à 4kV entre ligne et terre (Classe 4)

## 15.9 Certifications

Sécurité électrique (CE): EN60950-1, IEC60950-1

Compatibilité électromagnétique (CE): EN61000-6-4, EN50130-4, EN55022 (Classe A), FCC Part 15 (Classe A)

Installation à l'extérieur (CE): EN60950-22, IEC60950-22

Sécurité photobiologique (CE): EN62471

Degré de protection IP: EN60529 (IP66)

Certification UL: cULus Listed (TYPE 4X)

Certification EAC

# 16 Dessins techniques

**i** Les dimensions des dessins sont exprimées en millimètres.

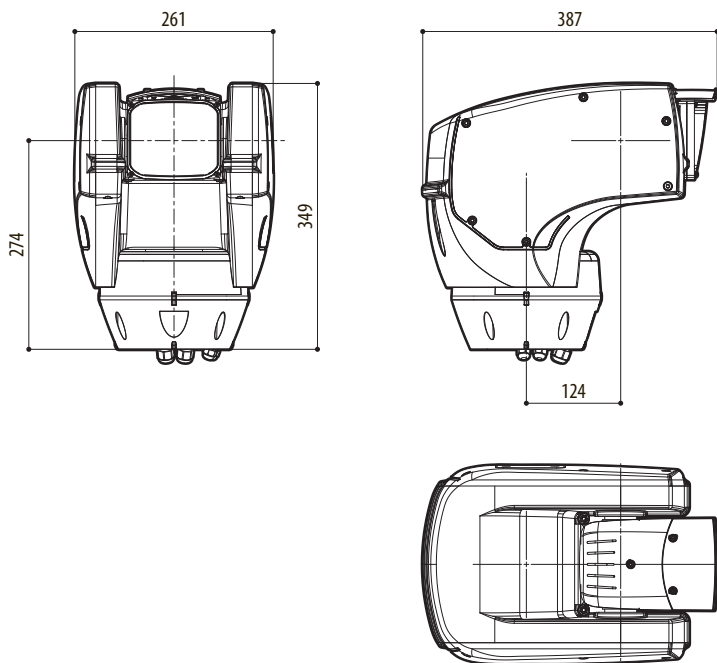

**Fig. 57** ULISSE COMPACT HD.

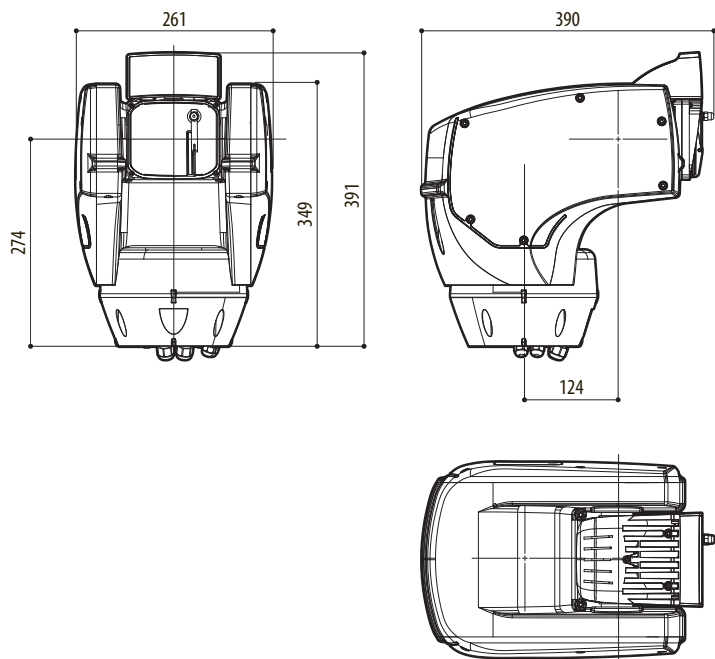

**Fig. 58** ULISSE COMPACT HD avec projecteur à LED.



**Headquarters Italy** Videotec S.p.A.

Via Friuli, 6 - I-36015 Schio (VI) - Italy

Tel. +39 0445 697411 - Fax +39 0445 697414

Email: [info@videotec.com](mailto:info@videotec.com)

**Asia Pacific** Videotec (HK) Ltd

Flat 8, 19/F. On Dak Industrial Building, No. 2-6 Wah Sing Street

Kwai Chung, New Territories - Hong Kong

Tel. +852 2333 0601 - Fax +852 2311 0026

Email: [info.hk@videotec.com](mailto:info.hk@videotec.com)

**France** Videotec France SARL

Immeuble Le Montreal, 19bis Avenue du Québec, ZA de Courtaboeuf  
91140 Villebon sur Yvette - France

Tel. +33 1 60491816 - Fax +33 1 69284736

Email: [info.fr@videotec.com](mailto:info.fr@videotec.com)

**Americas** Videotec Security, Inc.

Gateway Industrial Park, 35 Gateway Drive, Suite 100  
Plattsburgh, NY 12901 - U.S.A.

Tel. +1 518 825 0020 - Fax +1 518 825 0022

Email: [info.usa@videotec.com](mailto:info.usa@videotec.com) - [www.videotec.us](http://www.videotec.us)



[www.videotec.com](http://www.videotec.com)

MNVCUCHD\_1511\_FR



# ULISSE COMPACT HD

**PTZ Kamera für den Außenbereich für detaillierte  
Full HD-Bilder und High-Performance**

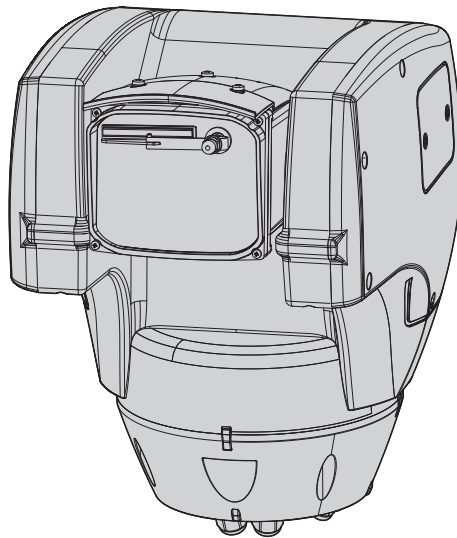





# Inhaltsverzeichnis

<b>1 Allgemeines .....</b>	<b>7</b>
1.1 Schreibweisen.....	7
<b>2 Anmerkungen zum Copyright und Informationen zu den Handelsmarken.....</b>	<b>7</b>
<b>3 Sicherheitsnormen .....</b>	<b>7</b>
<b>4 Identifizierung .....</b>	<b>10</b>
4.1 Beschreibung und Bezeichnung des Produktes.....	10
4.2 Kennzeichnung des Produkts.....	10
4.2.1 Prüfung der Kennzeichnung .....	10
<b>5 Versionen.....</b>	<b>11</b>
5.1 Vorinstallierter Wischer .....	11
5.2 LED- Scheinwerfer .....	11
<b>6 Vorbereitung des Produktes auf den Gebrauch.....</b>	<b>12</b>
6.1 Sicherheitsvorkehrungen vor dem Gebrauch.....	12
6.2 Entfernen der Verpackung und Inhalt.....	12
6.2.1 Entfernen der Verpackung .....	12
6.2.2 Inhalt .....	12
6.3 Sichere Entsorgung der Verpackungsmaterialien .....	12
6.4 Auf die Installation vorbereitende Tätigkeiten.....	13
6.4.1 Befestigung der Halterung.....	13
6.4.2 Kabelführung .....	13
<b>7 Zusammenbau und Installation .....</b>	<b>13</b>
7.1 Installation.....	13
7.1.1 Anschließen der Kabel an die Basis.....	13
7.1.2 Befestigung der Basis an der Halterung .....	14
7.1.3 Anschluss der Verbinderplatine .....	14
7.1.3.1 Beschreibung der Karte Anschlüsse .....	14
7.1.3.2 Anschluss der Stromversorgung .....	15
7.1.4 Anschluss der sekundären Steckerkarte .....	16
7.1.4.1 Beschreibung der sekundären Karte .....	16
7.1.4.2 Anschluss der Alarmeingänge .....	16
7.1.4.3 Anschluss der Relais.....	17
7.1.4.4 Connecting the WasherAnschluss der Waschanlage.....	17
7.1.4.5 Anschluss der Ethernet-Netz-Kabel .....	17
7.1.5 Befestigung des oberen Körpers .....	18
7.2 Hardware Konfiguration.....	18
7.2.1 Öffnen der Konfigurationsklappe.....	18
7.2.2 Konfiguration der Dipschalter .....	19
7.2.3 Konfiguration des Protokoll.....	19
<b>8 Einschaltung .....</b>	<b>19</b>
8.1 Erstes Einschalten .....	19
<b>9 Konfiguration.....</b>	<b>20</b>
9.1 Software-Schnittstelle.....	20
9.1.1 Mindestanforderungen an den PC.....	20

9.1.2 Konfigurationsvorgang über Software.....	20
9.1.3 Installation der Software.....	20
<b>9.2 Web-Schnittstelle.....</b>	<b>22</b>
9.2.1 Home.....	22
9.2.2 Benutzersteuerung.....	23
9.2.3 Geräteparameter.....	24
9.2.4 Gerätetstatistiken.....	24
9.2.5 Netzwerk-Konfiguration.....	24
9.2.6 Benutzer-Konfiguration.....	25
9.2.7 Bewegungsparameter.....	25
9.2.7.1 Autopan.....	26
9.2.7.2 Patrol.....	26
9.2.7.3 Bewegungsanforderung.....	26
9.2.8 Preset-Parameter.....	27
9.2.9 Preset-Parameter (Erweitert).....	27
9.2.10 Digitale I/O.....	28
9.2.11 Wiper.....	28
9.2.12 Washer.....	28
9.2.13 Encodereinstellungen.....	29
9.2.14 Kamera-Parameter.....	29
9.2.15 Werkzeuge.....	30
9.2.16 Factory Default.....	30
<b>10 Zubehör.....</b>	<b>31</b>
10.1 Waschanlage.....	31
10.2 Wandhalterung.....	31
10.3 Halterung für Brüstungsmontage.....	31
10.4 Deckenbefestigung.....	31
<b>11 Anleitung für den normalen Betrieb.....</b>	<b>32</b>
11.1 Spezialbefehle.....	32
<b>12 Wartung und Reinigung.....</b>	<b>33</b>
12.1 Wartung.....	33
12.1.1 Firmware-Update.....	33
12.1.2 Wechsel der Sicherungen.....	33
12.2 Reinigung.....	33
12.2.1 Reinigung des Glases und der Kunststoffteile.....	33
<b>13 Müllentsorgungsstellen.....</b>	<b>34</b>
<b>14 Problemlösung.....</b>	<b>34</b>
<b>15 Technische Daten.....</b>	<b>35</b>
15.1 Allgemeines.....	35
15.2 Mechanik.....	35
15.3 Kamera.....	35
15.4 Video.....	36
15.5 Elektrik.....	36
15.6 Netzwerk.....	36
15.7 Netzwerkprotokolle.....	36
15.8 Umgebung.....	36

15.9 Zertifizierungen .....	36
<b>16 Technische Zeichnungen.....</b>	<b>37</b>



# 1 Allgemeines

Lesen Sie bitte vor dem Installieren und dem Verwenden dieses Gerätes die Bedienungsanleitung sorgfältig durch. Bewahren Sie sie zum späteren Nachschlagen auf.

## 1.1 Schreibweisen



### GEFAHR!

**Erhöhte Gefährdung.**  
Stromschlaggefahr. Falls nichts anderes angegeben, unterbrechen Sie die Stromversorgung, bevor die beschriebenen Arbeiten durchgeführt werden.



### GEFAHR!

Gefahr mechanischer Natur.  
Quetsch- oder Scherkantengefahr.



### GEFAHR!

**Heiße Oberfläche.**  
Nicht berühren. Die Oberflächen sind heiß und können bei Berührung zu Verbrennungen führen.



### ACHTUNG!

**Mittlere Gefährdung.**  
Der genannte Vorgang hat große Bedeutung für den einwandfreien Betrieb des Systems: es wird gebeten, sich die Verfahrensweise anzulesen und zu befolgen.



### ANMERKUNG

**Beschreibung der Systemmerkmale.**  
Eine sorgfältige Lektüre wird empfohlen, um das Verständnis der folgenden Phasen zu gewährleisten.

## 2 Anmerkungen zum Copyright und Informationen zu den Handelsmarken

Die angeführten Produkt- oder Firmennamen sind Handelsmarken oder eingetragene Handelsmarken.

Microsoft Internet Explorer®, Windows XP®, Windows Vista® sind Eigentum der Microsoft Corporation.

INTEL® Core™ 2 Duo, INTEL® Core™ 2 Quad, INTEL® Xeon® sind Eigentum der Intel Corporation.

# 3 Sicherheitsnormen



**Infrarot LED-Abstrahlung. Nicht direkt in den Scheinwerfer sehen, wenn optische Instrumente verwendet werden. LED-Gerät der Klasse 1M. Emittierte optische Leistung bei 0,1m: 2.2mW @ 875nm, in Übereinstimmung mit der Norm EN60825-1/IEC60825-1.**



**Der Weißlicht-LED-Scheinwerfer emittiert sichtbares Licht mit hoher Intensität. Aufgrund der Bewertung der photobiologischen Sicherheit, in Übereinstimmung mit der Norm EN62471/IEC62471, wurde das Gerät in der Risikogruppe 2 eingestuft, wo die Werte der Freien Gruppe überschritten werden. Das mit dem Beobachter verbundene Risiko hängt davon ab, wie die Benutzer das Produkt installieren und verwenden. Für die Installation die in diesem Handbuch enthaltenen Anweisungen befolgen. Der Scheinwerfer darf auf keinen Fall geöffnet werden. Nicht direkt in den Scheinwerfer sehen, wenn optische Instrumente verwendet werden. Gefährliche Expositionswerte (EHV): 20.8s. Sicherheitsabstände (HD): 200mm.**

RISK GROUP 2	GRUPE DE RISQUE 2
<p><b>CAUTION:</b> Possibly hazardous optical radiation emitted from this product. Do not stare at operating lamp. May be harmful to the eye.</p>	<p><b>ATTENTION:</b> Des rayonnements optiques dangereux peuvent être émis par ce produit. Ne pas regarder la lampe directement. Peut être dangereux pour les yeux.</p>

Abb. 1 Weißlicht- Scheinwerfer.



**ACHTUNG!** Die elektrische Anlage, an der die Einheit angeschlossen ist, muss mit einem automatischen zweipoligen Schutzschalter 20A max ausgestattet sein. Dieser Schalter muss vom Typ Listed sein. Zwischen den Kontakten muss mindestens ein Abstand von 3mm vorhanden sein. Der Schalter muss eine Schutzeinrichtung gegen Erde Fehlerstrom (Differenzial) und gegen Überstrom haben (magnetothermisch).



**ACHTUNG!** Die Installation und Wartung der Vorrichtung ist technischen Fachleuten vorbehalten.



**ACHTUNG! Die Anlage gehört zum Typ TNV-1.  
Nicht an Kreisläufe SELV anschließen.**



**ACHTUNG! Damit ein ständiger Brandschutz  
garantiert wird, sind die Sicherungen nur  
in dem gleichen Typ und Wert zu ersetzen.  
Die Sicherungen sind nur von Fachleuten zu  
ersetzen.**

- Der Hersteller lehnt jede Haftung für eventuelle Schäden ab, die aufgrund unsachgemäßer Anwendung der in diesem Handbuch erwähnten Geräte entstanden ist. Ferner behält er sich das Recht vor, den Inhalt ohne Vorkündigung abzuändern. Die Dokumentation in diesem Handbuch wurde sorgfältig ausgeführt und überprüft. Der Hersteller kann dennoch keine Haftung für die Verwendung übernehmen. Dasselbe gilt für jede Person oder Gesellschaft, die bei der Schaffung oder Produktion von diesem Handbuch miteinbezogen ist.
- Unterbrechen Sie die Stromversorgung, bevor die beschriebenen Arbeiten durchgeführt werden.
- Es dürfen keine Kabel mit Verschleiß- oder Alterungsspuren verwendet werden.
- Unter keinen Umständen dürfen Veränderungen oder Anschlüsse vorgenommen werden, die in diesem Handbuch nicht genannt sind. Der Gebrauch ungeeigneten Geräts kann die Sicherheit des Personals und der Anlage schwer gefährden.
- Es dürfen nur Original-Ersatzteile verwendet werden. Nicht originale Ersatzteile können zu Bränden, elektrischen Entladungen oder anderen Gefahren führen.
- Vor der Installation ist anhand des Kennzeichnungsschildes nachzuprüfen, ob das gelieferte Material die gewünschten Eigenschaften (4.2 Kennzeichnung des Produkts, Seite 10).
- Die Einrichtung ist für den dauerhaften Einbau in ein Gebäude oder eine andere geeignete Struktur konzipiert. Vor jeder Operation muss die Einrichtung dauerhaft eingebaut werden.
- Die Installationskategorie (auch als Überspannungskategorie bezeichnet) gibt den Pegel der Netzspannungsschöße an, denen die Ausrüstung ausgesetzt ist. Die Kategorie hängt vom Installationsort der Ausrüstung und von den externen Schutzeinrichtungen gegen Spannungsschöße ab. Ausrüstungen in einer gewerblichen Umgebung, die direkt mit den Hauptzweigen der Versorgungsanlage verbunden sind, gehören zur Installationskategorie III. In diesem Fall ist eine Abstufung auf Installationskategorie II erforderlich. Dies kann durch den Einsatz eines Isoliertransformators mit einem geerdeten Schirm zwischen Primär- und Sekundärwicklung erreicht werden. Alternativ können UL-gelistete Überspannungsschutzvorrichtungen (SPD) von Fase zu Nullleiter und von Nullleiter zur Erde geführt werden. UL-gelistete Überspannungsschutzvorrichtungen sind für die wiederholte Begrenzung kurzzeitig auftretender Spannungsspitzen und für die folgenden nominellen Betriebsbedingungen auszuliegen: Typ 2 (Dauerhaft angeschlossene Überspannungsschutzvorrichtungen für die Installation auf der Ladungsseite der Hilfseinrichtung); Nennladestrom (In) 20kA min. Benutzt werden können beispielsweise: FERRAZ SHAWMUT, STT2240SPG-CN, STT2BL240SPG-CN, spezifiziert für 120Vac/240Vac, (In=20kA). Der maximale Abstand zwischen dem Einbau und der Abkürzung ist 5m.
- Lediglich für die Produkte mit UL - Markierung mit 24Vac - Versorgung ein UL - Speisetransformator der Klasse 2 verwenden, welches den geltenden Richtlinien entspricht.
- Eine sofort und problemlos zugängliche Abtrennvorrichtung muss in die Elektroanlage des Gebäudes eingebaut werden, um einen schnellen Eingriff zu garantieren.
- Der im Gerät verfügbare Erdungsanschluss muss ständig geerdet sein.
- Zur Senkung der Brandgefahr dürfen nur UL Listed oder CSA zertifizierte Telekommunikationskabel benutzt werden, die mindestens der Größe 26AWG entsprechen.
- Gefährliche Loseile. Finger und andere Körperteile fernhalten.

- Vorgeschrieben ist der Anschluss an eine Versorgungsquelle, deren Eigenschaften den Angaben auf dem Kennzeichnungsschild entsprechen. Vor der Installation ist zu prüfen, ob die Stromleitung sachgerecht abgetrennt ist. Die Versorgungsspannung darf die Toleranzen ( $\pm 10\%$ ) nicht überschreiten.
- Die Einrichtung darf nur mit größter Vorsicht transportiert werden. Ruckartige Haltemanöver, Höhenunterschiede und starke Aufpralle können das Objekt beschädigen oder den Benutzer verletzen.
- Um die Vorschriften über Spannungseinbrüche und -abschaltungen einzuhalten, benutzen Sie bitte eine unterbrechungsfreie Stromversorgung (USV).
- Die Einrichtung ist so zu montieren, dass sie für keine andere Person als den Techniker oder Installateur zugänglich ist. Da sie mit beweglichen Teilen ausgestattet ist, bleibt ein Restrisiko, sich an den Bewegungselementen zu verletzen.
- Bringen Sie das Schildchen Gefährliche Bewegungsteile in der Nähe der Einrichtung an. ( Abb. 5, Seite 12).
- Das Gerät nicht in der Nähe entzündlicher Stoffe benutzen.
- Kindern oder unbefugten Personen ist der Gebrauch des Gerätes zu untersagen.
- Das Gerät gilt erst dann als deaktiviert, wenn die Stromversorgung ausgeschaltet und die Verbindungskabel zu den anderen Einrichtungen entfernt worden sind.
- Die Wartung der Einrichtung ist Fachleuten vorbehalten. Während der Wartungsarbeiten ist die tätige Person der Gefahr von Stromschlägen und anderen Gefahren ausgesetzt.
- Verwenden Sie nur vom Hersteller empfohlenes Zubehör. Jede vom Hersteller nicht ausdrücklich genehmigte Veränderung führt zum Verfall der Gewährleistungsrechte.
- Erden Sie das Koaxialkabel.
- Vor dem Anschluss sämtlicher Signalkabel ist zu prüfen, ob die Einrichtung sachgerecht mit dem Erdungskreis verbunden ist.
- Wenn die Einrichtung von der Anlage getrennt werden muss, ist das Erdungskabel stets zuletzt abzuklemmen.
- Vermeiden Sie durch gebotene Vorkehrungen, dass das Gerät durch elektrostatische Entladungen beschädigt wird.
- Die Einheit ist dafür ausgelegt, über ein dreipoliges Kabel angeschlossen zu werden. Folgen Sie den Anleitungen in diesem Handbuch für den korrekten Anschluss des Erdungskreises.
- Die Einrichtung ist vorsichtig zu handhaben, starke mechanische Beanspruchungen könnten sie beschädigen.
- Achten Sie besonders auf die Isolierabstände zwischen der Versorgungsleitung und allen anderen Kabeln einschließlich der Vorrichtungen zum Schutz gegen Blitzschlag.

## 4 Identifizierung

### 4.1 Beschreibung und Bezeichnung des Produktes

Die ULISSE COMPACT HD ist eine IP66 FullHD PTZ Netzwerkkamera, die ausgezeichnete High-Definition-Bildqualität liefert.

Die Full HD Kamera enthält ein 30faches optisches Zoom und kann die Details einer Szene genau identifizieren.

Die flexible Bedienersteuerung der Schwenken/Neigen/Zoom-Funktionen ermöglicht die Bildübertragung über Ethernet mit H.264/AVC- und MJPEG-Kompression, zertifiziert nach ONVIF, Profil S.

Die PTZ kamera kann von 2 bis 4 H.264/AVC oder MJPEG-Streams, bis zu 20Mbps, gleichzeitig liefern, je nach Gerätekonfiguration .

Die ULISSE COMPACT HD Reaktion auf Bedienbefehle erfolgt sofort.

Die Day/Night Kamera bietet eine hohe Empfindlichkeit bei schlechten Lichtverhältnissen. Darüber hinaus ermöglicht der optional eingebaute LED-Scheinwerfer die Tag- und Nacht- Überwachung.

Dank des integrierten Scheibenwischers sind die Bilder immer klar; eine große Auswahl an Tanks mit Waschpumpe mit unterschiedlichen Kapazitäten und Förderhöhen ist verfügbar.

ULISSE COMPACT HD kann extremen äußeren Bedingungen standhalten und stellt hohe Geschwindigkeiten und eine perfekte Genauigkeit bei der Erfassung des Zielobjekts bei minimaler Wartung sicher.

Auf Grund seiner Zuverlässigkeit, Robustheit und Genauigkeit ist diese PTZ Kamera-Einheit die ideale Lösung für anspruchsvolle Sicherheits-Anwendungen, einschließlich: Verkehrs- und Autobahnüberwachung, Schutz von Grenzen, Stadien und Betrieben, Gefängnissen, Militäranlagen und Perimeterkontrolle.

## 4.2 Kennzeichnung des Produkts

**i** Auf den Schwenk-Neige-Köpfen befindet sich ein Schildchen, das der CE-Kennzeichnung entspricht.



Abb. 2

Das Schildchen nennt:

- Identifizierungscode des Modells (Strichcode Extended 3/9).
- Versorgungsspannung (Volt).
- Frequenz (Hertz).
- Stromaufnahme (Ampere).
- Schutzart (IP).
- Seriennummer.

### 4.2.1 Prüfung der Kennzeichnung

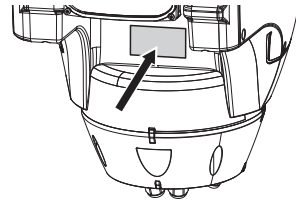
Vor Beginn der Installationsarbeiten ist zu kontrollieren, ob das gelieferte Material den jeweiligen Anforderungen entspricht. Zu erkennen ist dies anhand der Kennzeichnungsschilder.

Unter keinen Umständen dürfen Veränderungen oder Anschlüsse vorgenommen werden, die in diesem Handbuch nicht genannt sind. Der Gebrauch ungeeigneten Geräts kann die Sicherheit des Personals und der Anlage schwer gefährden.



## 5 Versionen

### 5.1 Vorinstallierter Wischer

Das Produkt kann mit einem Scheibenwischer ausgestattet sein.



Abb. 3

---

**i** Für weitere Infos bitte entsprechendes Kapitel beachten (9.2.2 Benutzersteuerung, Seite 23).

---

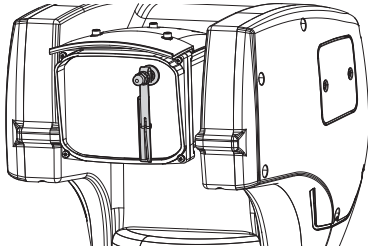
### 5.2 LED- Scheinwerfer

Der Schwenk-Neige-Kopf kann mit einem LED-Scheinwerfer versehen sein.



Abb. 4

---

**i** Für weitere Infos bitte entsprechendes Kapitel beachten (9.2.2 Benutzersteuerung, Seite 23).

---

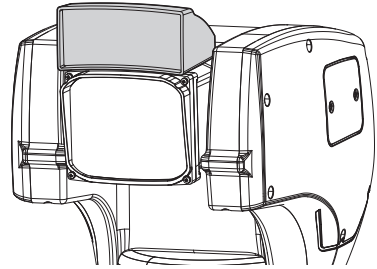
## 6 Vorbereitung des Produktes auf den Gebrauch



Jede vom Hersteller nicht ausdrücklich genehmigte Veränderung führt zum Verfall der Gewährleistungsrechte.

### 6.1 Sicherheitsvorkehrungen vor dem Gebrauch



Das Gerät umfasst bewegliche Teile. Stellen Sie sicher, dass die Einheit an einer Stelle positioniert wird, die unter normalen Betriebsbedingungen nicht zugänglich ist. Bringen Sie das im Lieferumfang des Gerätes enthaltene Schildchen in der Nähe des Objektes an gut sichtbarer Stelle an.



Abb. 5

## 6.2 Entfernen der Verpackung und Inhalt

### 6.2.1 Entfernen der Verpackung

Bei der Lieferung des Produktes ist zu prüfen, ob die Verpackung intakt ist oder offensichtliche Anzeichen von Stürzen oder Abrieb aufweist.

Bei offensichtlichen Schadensspuren an der Verpackung muss umgehend der Lieferant verständigt werden.

Bewahren Sie die Verpackung auf für den Fall, dass das Produkt zur Reparatur eingeschendet werden muss.

### 6.2.2 Inhalt

Prüfen Sie, ob der Inhalt mit der nachstehenden Materialliste übereinstimmt:

- Positionierungseinheit
- Zubehör Schachtel
- Serielles Verlängerungskabel
- Schildchen
- Silikonummantelung
- Kabelbinder
- CD-ROM für die Softwareinstallation
- Bedienungsanleitung

## 6.3 Sichere Entsorgung der Verpackungsmaterialien

Die Verpackungsmaterialien sind vollständig wiederverwertbar. Es ist Sache des Installationstechnikers, sie getrennt, auf jeden Fall aber nach den geltenden Vorschriften des Anwendungslandes zu entsorgen.

Im Falle der Rückgabe des nicht korrekt funktionierenden Produktes empfiehlt sich die Verwendung der Originalverpackung für den Transport.

## 6.4 Auf die Installation vorbereitende Tätigkeiten

### 6.4.1 Befestigung der Halterung

Verschiedene Halterungen sind (10 Zubehör, Seite 31). Das geeignetste für die Installation auswählen und alle Angaben aus diesem Kapitel befolgen.

**! Besondere Aufmerksamkeit verlangen die Befestigungssysteme des Gerätes. Soll das Gerät an einer Betonfläche fixiert werden, müssen Dübel verwendet werden, deren Zugmoment jeweils mindestens 300dN beträgt. Ist die Fläche aus Metall, verwenden Sie Schrauben angemessener Länge mit einem Mindestdurchmesser von 8mm. Das Befestigungssystem muss in jedem Fall in der Lage sein, mindestens das 4 fache Gewicht der gesamten Apparatur mitsamt S-N-Kopf, Linsen und Kamera zu tragen.**

**! Die Einrichtung muss in senkrechter Lage montiert werden. Jede andere Stellung könnte die Leistungen des Gerätes beeinträchtigen.**

### 6.4.2 Kabelführung

**! Die Verbindungskabel dürfen von außen nicht zugänglich sein. Die Kabel müssen gegen Lösen durch Abziehen sachgerecht am Träger fixiert werden, damit es verhindert wird, dass es durch das hohe Gewicht unbeabsichtigt abgezogen wird.**

**! Die verwendeten Kabel müssen der Anlagenart angemessen sein.**

Die Kabel so in die Halterung einführen, dass sie ungefähr 50cm hervorschauen.



Abb. 6

## 7 Zusammenbau und Installation

**! Zusammenbau und Installation sind qualifizierten Fachleuten vorbehalten.**

**! Dies ist ein Produkt der Klasse A. Dieses Produkt kann im Wohnbereich Funkstörungen verursachen. In diesem Fall kann vom Betreiber verlangt werden, angemessene Maßnahmen durchzuführen.**

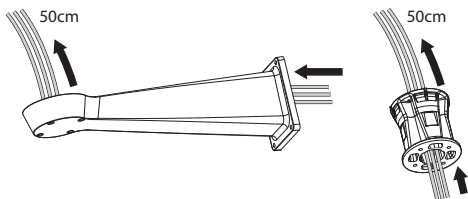
### 7.1 Installation

**! Unter keinen Umständen dürfen Veränderungen oder Anschlüsse vorgenommen werden, die in diesem Handbuch nicht genannt sind. Die Missachtung der Angaben, die das Handbuch zu den Anschlüssen macht, kann die Sicherheit von Personen und die Sicherheit der Anlage stark gefährden.**

**! Die Vorverkabelungen des Produktes dürfen nicht verändert werden. Die Missachtung dieses Verbotes kann die Sicherheit des Personals und der Anlage stark gefährden und führt sie zum Verlust der Gewährleistungsrechte.**

**i Bewahren Sie ein Anschlussbild für die zukünftige Einsichtnahme auf.**

#### 7.1.1 Anschließen der Kabel an die Basis

Die Kabel in den Kabelschellen einführen, während die Basis etwa 20cm von der Halterung entfernt gehalten wird. Die Kabelverschraubungen festziehen. Alle Kabelverschraubungen sind für Kabel mit einem Durchmesser von 5mm bis 10mm geeignet.



Abb. 7

## 7.1.2 Befestigung der Basis an der Halterung

**Verwenden Sie die mit der Basis gelieferten Schrauben und Unterlegscheiben.**

Nach der Positionierung der Dichtung (01) muss die Basis (02) auf der Halterung (03) befestigt werden. Verwenden Sie dazu die Schrauben (04), die Zahnscheiben und die flachen Unterlegscheiben (05). Die O-Ringe gegen Schraubenverlust (06) einfügen.

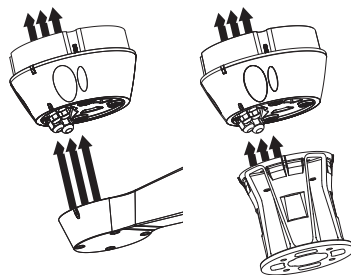

Abb. 8



Abb. 9

Die 3 Markierungen auf der Basis an den Markierungen auf den Halterungen ausrichten, wie in der folgenden Abbildung dargestellt.

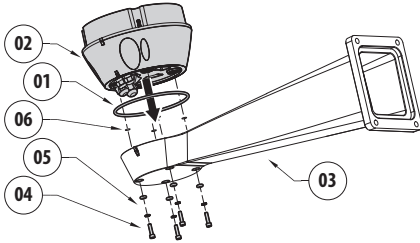

Abb. 10

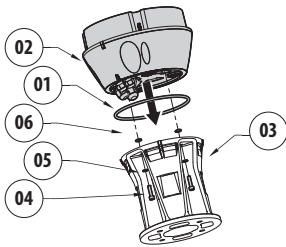
**Auf das Loch der Schrauben ein Gewindesicherungsmittel auftragen (Loctite 243®).**

**Auf die Befestigung achten. Anzugsdrehmoment: 4Nm.**

## 7.1.3 Anschluss der Verbinderplatte

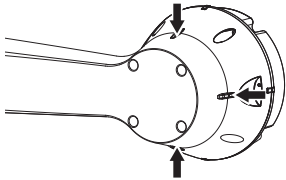
### 7.1.3.1 Beschreibung der Karte Anschlüsse

#### BESCHREIBUNG DER KARTE

Verbinder	Funktion
J2	Platinenversorgung (V <sub>IN</sub> ) <sup>1</sup>

Tab. 1



Abb. 11

### 7.1.3.2 Anschluss der Stromversorgung

**⚠ Die elektrischen Anschlüsse nur durchführen, wenn die Stromversorgung abgetrennt und die Trennvorrichtung offen ist.**

**⚠ Im Zuge der Installation ist zu prüfen, ob die Merkmale der von der Anlage bereitgestellten Versorgung mit den erforderlichen Merkmalen der Einrichtung übereinstimmen.**

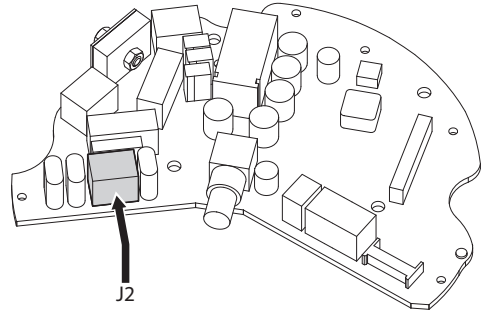
**⚠ Das Erdungskabel muss um etwa 10mm länger sein, als die anderen beiden Kabel, um das ungewollte Lösen durch Ziehen des Kabels zu verhindern.**

**⚠ Es ist zu prüfen, ob die Versorgungsquellen und die Anschlusskabel für den Systemverbrauch ausgelegt sind.**

**⚠ Ferner muss das Versorgungskabel von einer Silikonummantelung (01) überzogen sein, die im Lieferumfang enthalten ist. Die Silikonummantelung soll mit dem zugehörigen Binder fixiert werden (02).**

Je nach Version kann die Vorrichtung mit unterschiedlichen Versorgungsspannungen geliefert werden. Der Wert ist auf dem Kennzeichnungsschild des Produktes angegeben (4.2 Kennzeichnung des Produkts, Seite 10).



Abb. 12

Die Versorgungskabel sind der J2 Klemme nach der Tabelle anzuschließen.

#### ANSCHLUSS DER STROMVERSORGUNG

Farbe	Klemmen
<b>Netzteil 24Vac</b>	
Vom Installateur festgelegt.	N (Nullleiter)
Vom Installateur festgelegt.	L (Phase)
Gelb/Grün	GND
<b>Netzteil 230Vac</b>	
Blau	N (Nullleiter)
Braun	L (Phase)
Gelb/Grün	GND
<b>Netzteil 120Vac</b>	
Blau	N (Nullleiter)
Braun	L (Phase)
Gelb/Grün	GND

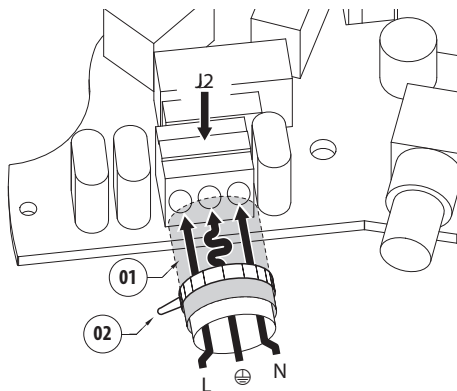
Tab. 2

**⚠ Lediglich für die Produkte mit UL - Markierung mit 24Vac - Versorgung ein UL - Speisetransformator der Klasse 2 verwenden, welches den geltenden Richtlinien entspricht.**

**⚠ Für den Anschluss der Versorgungsleitung den entsprechenden Anschlusskasten verwenden (UPTJBUL). Für weitere Informationen siehe Bedienungs- und Installationshandbuch des Produktes.**

## 7.1.4 Anschluss der sekundären Steckerkarte

### 7.1.4.1 Beschreibung der sekundären Karte

#### BESCHREIBUNG DER KARTE

Verbinder	Funktion
J1	Ethernet Verbinder
J4	Anschluss Relais und Alarm

Tab. 3



Abb. 13 Leiterplatte für Alarm, Relais und Videoausgang HD IP.

### 7.1.4.2 Anschluss der Alarmeingänge

Im Falle von Alarm mit potentialfreiem Kontakt muss der Anschluss gemäß der Abb. durchgeführt werden.

Die Kontakte der Alarme befinden sich am Verbinder J4.

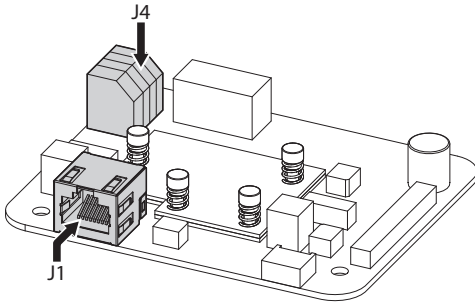

Abb. 14

Der potenzialfreie Kontakt kann vom Typ NO (normalerweise offen) oder vom Typ NC (normalerweise geschlossen) sein.

Finden Sie weitere Einzelheiten zur Konfiguration und Benutzung der Alarme im entsprechenden Kapitel ( 9.2.10 Digitale I/O, Seite 28).

#### ANSCHLUSS DER ALARMEINGÄNGE, DER DÄMMERUNGSSCHALTER UND DER RELAIS

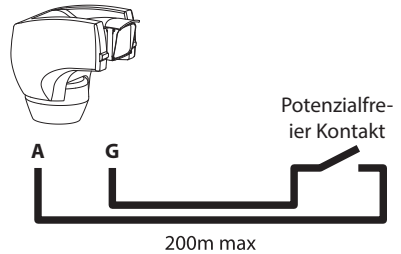
Klemme	Beschreibung
A, G	Selbstversorgter Alarmeingang, bezogen auf G

Tab. 4

Alle Alarme haben eine Reichweite von etwa 200m, die sich mit einem nicht abgeschirmten Kabel eines Mindestquerschnitts von 0.25mm<sup>2</sup> (AWG 24) erzielen lässt.

### 7.1.4.3 Anschluss der Relais

**⚠ Die Relais können nur für niedrige Betriebsspannungen (bis zu 30Vac oder 60Vdc) verwendet werden und mit einem Höchststrom von 1A. Kabel mit einem für die Last geeignetem Querschnitt verwenden, und zwar zwischen einem Minimum von 0.25mm<sup>2</sup> (AWG 24) und einem Maximum von 1.5mm<sup>2</sup> (AWG 16).**

Die Klemmen des Relais R1A und R1B sind am Anschluss J4 vorhanden. Das Relais besitzt keine Polarität, weshalb es ohne Bedeutung ist, ob die Klemme A oder B des Relais bei Gleich- oder Wechselstrom benutzt wird.

ANSCHLUSS DER RELAIS	
Klemme	Beschreibung
R1A	Relais 1, Klemme A
R1B	Relais 1, Klemme B

Tab. 5

**i** Für weitere Infos bitte entsprechendes Kapitel beachten (9.2.10 Digitale I/O, Seite 28).

### 7.1.4.4 Connecting the WasherAnschluss der Waschanlage

**i** Für weitere Details zur Konfiguration und zum Gebrauch beachten Sie bitte das Handbuch des entsprechenden Geräts.

**i** Bei der Freigabe der Waschanlage wird das Relais 1 ausschliesslich für die Inbetriebnahme der Pumpe benutzt (9.2.12 Washer, Seite 28).

### 7.1.4.5 Anschluss der Ethernet-Netz-Kabel

Stecker J1 der sekundären Steckerkarte mit einem UTP Kabel anschließen, das mindestens zu der Kategorie 5E gehört. (7.1.4.1 Beschreibung der sekundären Karte, Seite 16).

Eine typische Installation zeigt das nachstehende Beispiel.



Abb. 15

## 7.1.5 Befestigung des oberen Körpers

Den selbstzentrierenden Steckverbinder (01) der oberen Einheit ausrichten. Den seitlichen Überstand (02) in die Blickrichtung der Videokamera ausrichten. Die obere Einheit auf der Basis mit der Ausrichtung positionieren, wie in der Abbildung gezeigt.

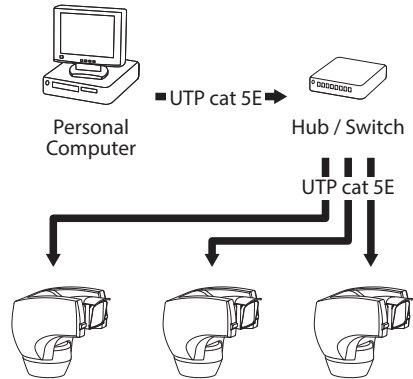

Abb. 16

Auf diese Weise sind die seitlichen Überstände auf der Basis und der oberen Einheit in der einzig möglichen Position ausgerichtet.

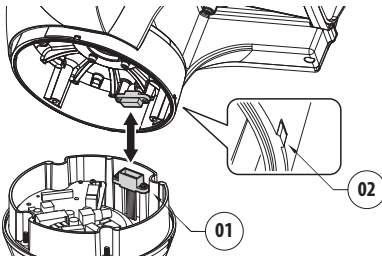

Abb. 17

Die obere Einheit (01) mit den Befestigungsschrauben (03), den Zahnscheiben (04) und den Flachscheiben (05) an der Basis (02) fixieren. Prüfen Sie, ob die Dichtung der Basis (06) vorhanden und in gutem Zustand ist.



Abb. 18

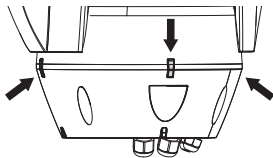

**Auf das Loch der Schrauben ein Gewindegewissungsmittel des Typs Loctite 243® auftragen.**

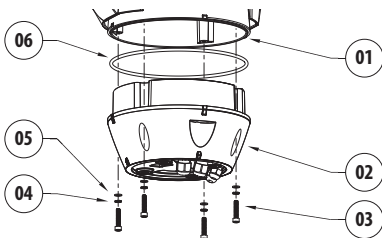

**Auf die Befestigung achten. Anzugsdrehmoment: 4Nm.**

## 7.2 Hardware Konfiguration

### 7.2.1 Öffnen der Konfigurationsklappe

Vor dem Einschalten des Gerätes muss es mit den DIP-Schaltern im Batteriefach der Basis konfiguriert werden. Das Konfigurationsklappchen wird durch Entfernen der Schrauben geöffnet, wie in der Abbildung gezeigt.



Abb. 19



## 7.2.2 Konfiguration der Dipschalter

**!** Der nach oben zeigende Kipphebel des Dipschalters (SW) steht für den Wert 1 (ON), ein nach unten umgelegter Hebel steht für den Wert 0 (OFF).

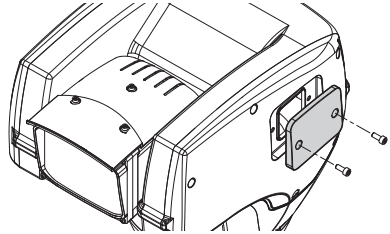
Nach dem Öffnen der Konfigurationsklappe sind die Dipschalter wie in der Abbildung dargestellt sichtbar.



Abb. 20

## 7.2.3 Konfiguration des Protokoll

**!** Für Ausführungen mit digitalem Video-Encoder muss das Protokoll auf NETWORK eingestellt werden. (7.2.3 Konfiguration des Protokoll, Seite 19).

Zur Festlegung des Protokolls eingreifen auf DIP 3.

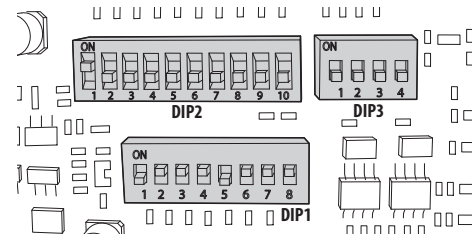
Der Schwenk-Neige-Kopf kann mit den verschiedenen Protokollen gesteuert werden.

KONFIGURATION DES PROTOKOLL (DIP 3)				
SW 1	SW 2	SW 3	SW 4	Konfiguration
OFF	ON	ON	OFF	NETWORK

Tab. 6

## 8 Einschaltung

**i** Der automatische Vorheizvorgang (De-Ice) könnte immer dann aktiviert werden, wenn das Gerät bei einer Umgebungstemperatur von unter 0°C in Betrieb genommen wird. Dieser Vorgang dient dazu, auch bei niedrigen Temperaturen den einwandfreien Betrieb der Einrichtungen sicherzustellen. Die Dauer liegt je nach Bedingungen zwischen 60 und 120 Minuten.

Für das Einschalten der Einheit die elektrische Versorgung anzulegen.

Die elektrische Versorgung abtrennen, um die Einheit abzuschalten.

### 8.1 Erstes Einschalten

**!** Sicherstellen, dass die Einheit und die anderen Bauteile der Anlage korrekt geschlossen sind, um den Kontakt mit unter Spannung stehenden Bauteilen zu verhindern.

**!** Vergewissern Sie sich, dass alle Teile solide und zuverlässig befestigt sind.

## 9 Konfiguration

Die Konfiguration des Geräts kann unter Verwendung folgender Instrumente erfolgen:

- Software-Schnittstelle: Konfiguration mittels auf PC installierter Anwendung.
- Web-Schnittstelle: Konfiguration mittels Browser.

### 9.1 Software-Schnittstelle

#### 9.1.1 Mindestanforderungen an den PC

Die mitgelieferte Betriebssoftware des Schwenk-Neige-Kopfs unterstützt bis zu 16 Kanäle. Die Software erfordert Windows XP Service Pack 3 oder höher und einen PC mit einem Xeon-Prozessor mit 2,3GHz oder höher.

#### 9.1.2 Konfigurationsvorgang über Software

Nach der Vorbereitung und Konfiguration des Schwenk-Neige-Kopfes, mit der Konfiguration der IP-Parameter fortfahren (7.1.4.5 Anschluss der Ethernet-Netz-Kabel, Seite 17).

Die IP-Adresse der einzelnen Einheiten ist separat mit einem PC.

IP-Adresse des PC vorgeben: 192.168.10.1 (oder 192.168.10.2, etc.).

Die Einheit an das LAN-Netz anschließen, Strom anlegen und den Browser Microsoft Internet Explorer® 6.0 oder höher starten.

**i Um die IP-Adresse der einzelnen Einheiten zu konfigurieren, müssen sie gespeist sein, dürfen aber nur einzeln an das LAN angeschlossen werden (Switch/Hub). Die Einheit muss mindestens mit der IP-Adresse und dem Hostnamen konfiguriert werden. Nach der Konfiguration das Ethernetkabel an die nächste Einheit anschließen und auch diese konfigurieren.**

Die Adresse aufrufen: 192.168.10.100.

Es ist eine Anmeldung und eine Kennworteingabe erforderlich. Bei der erstmaligen Einrichtung sind dieses Einloggen und Kennwort einzugeben.

Einloggen: admin

Kennwort: 1234

Wenn der Login erfolgreich abgeschlossen wurde, wird die Steuer-Schnittstelle des Schwenk-Neige-Kopfs angezeigt.



Abb. 21

**i Der Schwenk-Neige-Kopf kann mit dem Protokoll ONVIF oder TCAM funktionieren. Wenn das Protokoll ONVIF verwendet wird, sicherstellen, dass die Uhrzeit an der Vorrichtung korrekt eingestellt wird, oder dass ein NTP-Server konfiguriert wird. (9.2.5 Netzwerk-Konfiguration, Seite 24).**

#### 9.1.3 Installation der Software

Die CD einlegen und Autoplay starten oder den Installer aktivieren. Eine Webseite wird geöffnet, in der die Anwendung TVMS-Server installiert werden kann. (32 oder 64bit, je nach Eigenschaften des Computers).

Es ist eine Anmeldung und eine Kennworteingabe erforderlich. Bei der erstmaligen Einrichtung sind dieses Einloggen und Kennwort einzugeben.

Einloggen: admin

Kennwort: 1234

Um das Gerät zur VMS hinzuzufügen, den Punkt Camera im Setup-Menü wählen.



Abb. 22

Die Taste Add. anklicken.

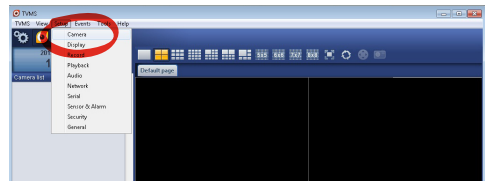

Abb. 23

Der Kamera und der Gruppe einen Namen zuweisen. Das ONVIF oder TCAM Protokoll wählen und die IP-Adresse des Geräts sowie die Zugangsdaten eingeben. Die Streaming-Profile wählen und sicherstellen, dass der Punkt Use PTZ aktiviert ist. Auf OK klicken.

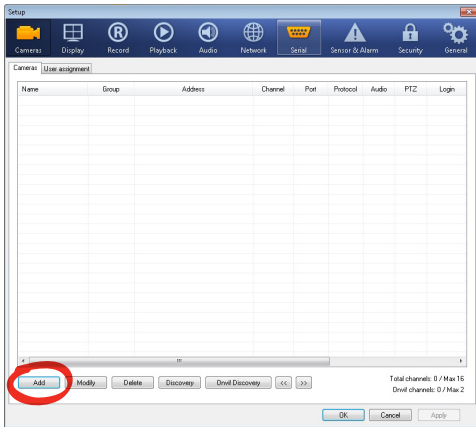

Abb. 24

Die Kamera steht in der Liste der Vorrichtungen (Camera list) zur Verfügung und kann mittels Drag und Drop des Symbols in eines der nicht verwendeten Felder angezeigt werden.

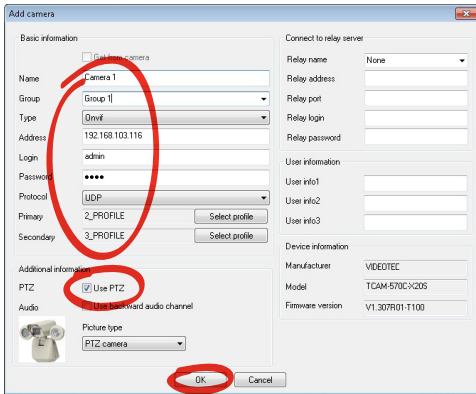

Abb. 25

Zur Anzeige der Kamera auf mehreren Computern muss der TVM-Client installiert werden und über ihn eine Fernverbindung mit dem TVMS-Server hergestellt werden. Zur Konfiguration des Kunden mit den Standard-Zugangsdaten einsteigen.

Einloggen: admin

Kennwort: 1234

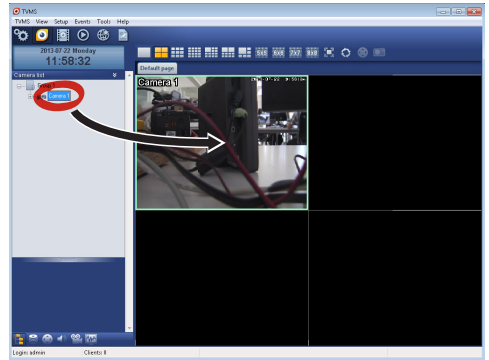
Die Schaltfläche Setup anklicken.



Abb. 26

Ein Fenster wird angezeigt, in dem die Server hinzugefügt werden können, mit denen durch Drücken der Taste Add eine Verbindung hergestellt werden kann.

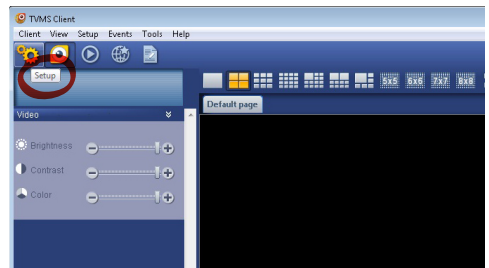

Abb. 27

Nachdem der Server hinzugefügt wurde, muss er für die Anzeige registriert werden. Das Server-Symbol in die rechte Spalte ziehen, wie in der Abbildung dargestellt.

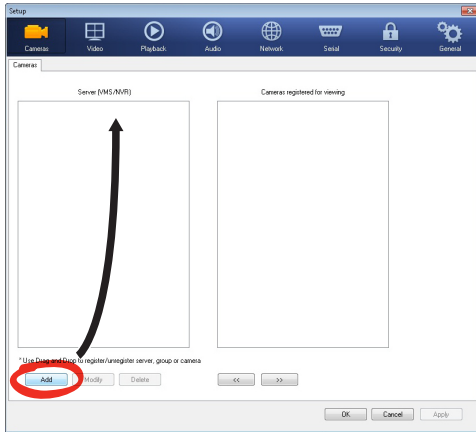

Abb. 28

Auf OK klicken, um zum Anzeigeprogramm zurückzukehren. An diesem Punkt können die Kameras gesehen werden, wenn, wie im Fall des TVMS-Servers, ein Drag and Drop durchgeführt wird.

## 9.2 Web-Schnittstelle

**i** Beim ersten Anschluss eine Adresse zuweisen, die nicht 192.168.10.100 ist.

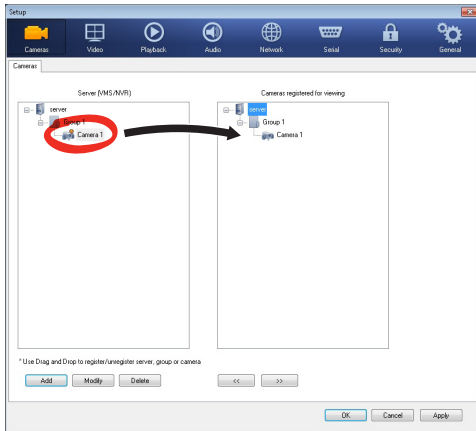
**i** Unterstützte Browser: Microsoft Internet Explorer, Google Chrome, Mozilla Firefox.

Der erste Schritt zur Konfiguration des S-N-Kopfes ist die Verbindung mit seiner Web-Schnittstelle.

In den Standard-Einstellungen ist der Schwenk-Neige-Kopf mit der Adresse 192.168.10.100 konfiguriert.

Die Web-Schnittstelle des S-N-Kopfes kann man zugreifen, indem man mit einem Browser die Adresse `http://IP_Adresse` aufruft und sich mit folgenden voreingestellten Zugangsdaten einloggt:

- **Username:** admin
- **Kenntwort:** 1234

### 9.2.1 Home

Wenn die Anmeldung erfolgreich war, öffnet sich die Schnittstelle zur Steuerung des Schwenk-Neige-Kopfes.



Abb. 29

## 9.2.2 Benutzersteuerung

Um den Schwenk-Neige-Kopf via Browser zu steuern, wählen Sie den Eintrag Benutzersteuerung. Es öffnet sich ein neues Fenster mit einer virtuellen Tastatur zum Absenden von Befehlen.

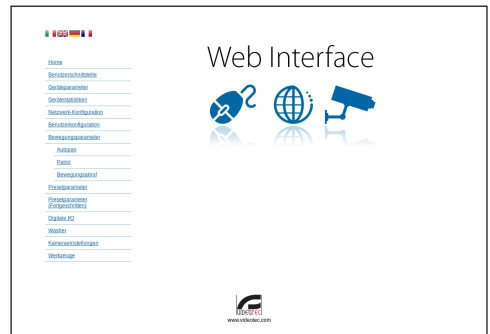

Abb. 30

Auf der virtuellen Tastatur befinden sich die folgenden Steuerungen:

- **Wahlschalter Geschwindigkeit:** Ermöglicht die Auswahl der Geschwindigkeit der Bewegungen des Schenk-Neigekopfes.

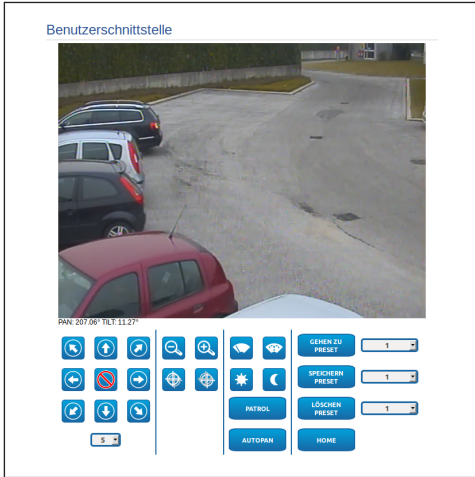

Abb. 31

- **Zoom wide/Zoom tele**



Abb. 32

- **Focus far/Focus near**



Abb. 33

- **Wiper/Washer**



Abb. 34

- **Day:** Aktivierung Filter IR der Kamera. Falls vorhanden, werden die LED- Scheinwerfer ausgeschaltet.



Abb. 35

- **Night:** Deaktivierung des Filters IR der Kamera. Falls vorhanden, werden die LED-Scheinwerfer eingeschaltet.



Abb. 36

## 9.2.3 Geräteparameter

Im Menü-Eintrag Geräteparameter können der Name des Schwenk-Neige-Kopfes eingestellt und andere Zusatzinformationen angezeigt werden.

Geräteparameter	
Produktcode	UC18VJAJA000A
Seriennummer	112135780006
MAC-Adresse	00:1C:63:A5:32:0F
ProduktID	0
Firmware-Version Truen	V1.302801-T100
Firmware-Version Compact	1r
Hardware-Revision	0
MajorRevision	1
MinorRevision	9

Abb. 37

## 9.2.4 Gerätestatistiken

Im Menü-Eintrag Gerätestatistiken können alle während des Betriebs des Schwenk-Neige-Kopfes gesammelten Statistiken eingesehen aber nicht geändert werden.

Gerätestatistiken	
Pan-Grade	4928704
Tilt-Grade	1160809
Einschalten	369
Arbeitsstunden	586
Höchstemperatur Gehäuse (°C)	73
Mindesttemperatur Gehäuse (°C)	-31
Höchstemperatur CPU-Board (°C)	74
Mindesttemperatur CPU-Board (°C)	29
Höchstemperatur Net-Board (°C)	64
Mindesttemperatur Net-Board (°C)	-40
IR-LICHT ON Stunden	7349

Abb. 38

## 9.2.5 Netzwerk-Konfiguration

Im Menü-Eintrag Netzwerk-Konfiguration kann die Netzwerk-Einstellung des Schwenk-Neige-Kopfes geändert werden. Es kann eingestellt werden, ob das Gerät eine statisch oder dynamisch mit DHCP zugewiesene Adresse haben muss. Das Gerät unterstützt das Internet Protocol (IP) in Version 4.

Auf derselben Seite können außerdem 2 DNS konfiguriert und eingestellt werden, welche Mechanismen aktiv sein müssen, um die Geräte im lokalen Netzwerk automatisch zu identifizieren.

Netzwerk-Konfiguration							
IP-Version	IPv4						
Adressstyp	DHCP						
<table border="1"> <tr> <td>Automatische DNS-Suche</td> <td>DEAKTIVIERT</td> </tr> <tr> <td>Primärer DNS-Server</td> <td>0.0.0.0</td> </tr> <tr> <td>Alternativer DNS-Server</td> <td>0.0.0.0</td> </tr> </table>		Automatische DNS-Suche	DEAKTIVIERT	Primärer DNS-Server	0.0.0.0	Alternativer DNS-Server	0.0.0.0
Automatische DNS-Suche	DEAKTIVIERT						
Primärer DNS-Server	0.0.0.0						
Alternativer DNS-Server	0.0.0.0						
<table border="1"> <tr> <td>Datum und Uhrzeit</td> <td>2013-09-10 07:47:21 UTC</td> </tr> <tr> <td>NTP-Server</td> <td>DEAKTIVIERT</td> </tr> <tr> <td>PC-Synchronisation</td> <td>DEAKTIVIERT</td> </tr> </table>		Datum und Uhrzeit	2013-09-10 07:47:21 UTC	NTP-Server	DEAKTIVIERT	PC-Synchronisation	DEAKTIVIERT
Datum und Uhrzeit	2013-09-10 07:47:21 UTC						
NTP-Server	DEAKTIVIERT						
PC-Synchronisation	DEAKTIVIERT						
<table border="1"> <tr> <td>UPNP</td> <td>DEAKTIVIERT</td> </tr> <tr> <td>Zeroconf</td> <td>AKTIV</td> </tr> <tr> <td>WS Discovery</td> <td>AKTIV</td> </tr> </table>		UPNP	DEAKTIVIERT	Zeroconf	AKTIV	WS Discovery	AKTIV
UPNP	DEAKTIVIERT						
Zeroconf	AKTIV						
WS Discovery	AKTIV						
<input type="button" value="SENDEN"/> <input type="button" value="RÜCKSETZ"/>							

Abb. 39

Außerdem kann angegeben werden, ob das Gerät sich mit einem externen NTP (Network Time Protocol) Server synchronisieren muss.

- **NTP -> DEAKTIVIERT:** Stellen Sie diese Option ein, wenn Datum und Uhrzeit des Geräts nicht synchronisiert werden sollen.
- **NTP -> STATISCH:** Stellen Sie diese Option ein, wenn Datum und Uhrzeit des Geräts mit einem durch statische Adresse angegebenen NTP-Server synchronisiert werden sollen.



**Für einen korrekten Betrieb des Gerätes muss die Schwenkung mit der Software VMS mithilfe eines Servers NTP synchronisiert werden.**

## 9.2.6 Benutzer-Konfiguration

Im Menü-Eintrag Benutzer-Konfiguration können die Benutzer verwaltet werden, die Zugriff auf den Schwenk-Neige-Kopf haben. Die Benutzer Typ Administrator können auf die Produktkonfiguration zugreifen. Die Benutzer Typ Operator, User und Anonymous haben begrenzten Zugriff auf die Verwaltungsseiten.

Benutzername	Rechte
admin	Administrator

Abb. 40

**i** Das Gerät kann nur von Anwendern mit Administratorrechten konfiguriert werden.

## 9.2.7 Bewegungsparameter

Im Menü-Eintrag Bewegungsparameter können via Internet alle Parameter des Schwenk-Neige-Kopfes kontrolliert werden.

- **Offset Pan:** Der Schwenk-Neige-Kopf hat eine Position von  $0^\circ$ , die mechanisch definiert ist. Die Funktion Offset Pan ermöglicht es, auf Softwareebene eine andere Position als  $0^\circ$  festzulegen.
- **Fastmodus:** Ermöglicht die Bewegung des Schwenk-Neige-Kopfes mit hoher Geschwindigkeit, wenn der Joystick bis zum Anschlag gedrückt wird.
- **Sparmodus:** Zur Senkung des Verbrauchs wird das Drehmoment der Motoren reduziert, wenn der Schwenk-Neige-Kopf stillsteht. Nicht bei starkem Wind oder Schwingungen aktivieren.
- **Statische Steuerung:** Aktiviert die Positionssteuerung nur, wenn die Schwenk-Neige-Einrichtung stillsteht.
- **Dynamische Steuerung:** Aktiviert die Positionssteuerung nur, wenn die Schwenk-Neige-Einrichtung in Bewegung ist
- **Deckenmontage:** Kippt das Bild und kehrt die Abwicklungssteuerung um.

- **Autoflip:** Dreht den Schwenk-Neige-Kopf um  $180^\circ$ , wenn die Neigung des Schwenk-Neige-Kopfes den Endanschlag erreicht. Dadurch wird die Verfolgung von Subjekten entlang von Fluren oder Straßen erleichtert.
- **Höchstgeschwindigkeit:** Hier kann die Höchstgeschwindigkeit bei manueller Steuerung vorgegeben werden..
- **Tilt-Faktor:** Reduzierfaktor für die manuelle Geschwindigkeit der Tiltachse.
- **Grenzkpunkte Pan:** Aktiviert die Grenzkpunkte für die Funktion Pan (Kamerascwenk).
- **Beginn Pan:** Vorgabe der Grenzposition zu Beginn des Kamerascwenks (Pan).
- **Ende Pan:** Vorgabe der Grenzposition am Ende des Kamerascwenks (Pan).
- **Grenzkpunkte Tilt:** Aktiviert die Grenzpositionen der Tiltfunktion (Kameraneigung).
- **Beginn Tilt:** Vorgabe der Grenzposition zu Beginn der Kameraneigung (Tilt)
- **Ende Tilt:** Vorgabe der Grenzposition am Ende der Kameraneigung (Tilt).

Optionen	
Offset Pan (°) (0,00 - 359,99)	0
Fast-Modus	AKTIV
Economy-Modus	AKTIV
Statische Steuerung	AKTIV
Dynamische Steuerung	AKTIV
Deckenmontage	DEAKTIVIERT
Autoflip	DEAKTIVIERT

Manuelle Steuerungen	
Höchstgeschwindigkeit (°/s) (0,10 - 200,00)	100
Tilt-Faktor	2

Bewegungslimits	
Pan-Limits	DEAKTIVIERT
Tilt-Limits	DEAKTIVIERT

SENDEN    RESET

Abb. 41

### 9.2.7.1 Autopan

Im Unterabschnitt Autopan können die Presets für Beginn und Ende des Autopan angegeben werden.

Es ist möglich, die Geschwindigkeit einzustellen, mit der die Strecke zurückgelegt werden soll.

Autopan	
Start-Preset (1 = 250)	1
End-Preset (2 = 250)	2
Geschwindigkeit Auswärtsbewegung (0,1 = 200)	50
Rückholgeschwindigkeit (0,1 = 200)	100

SENDEN  
RESET

Abb. 42

### 9.2.7.2 Patrol

Im Unterabschnitt Patrol können die Presets für Beginn und Ende des Patrol angegeben werden.

Außerdem kann angegeben werden, ob die Abtastung der Presets in kausaler Weise oder nicht erfolgen soll.

Patrol	
Start-Preset (1 = 250)	1
End-Preset (2 = 250)	250
Random Modus	AKTIV

SENDEN  
RESET

Abb. 43

### 9.2.7.3 Bewegungsanforderung

Im Unterabschnitt Aufruf Bewegungen kann eine Inaktivitätsdauer angegeben werden, nach der der Schwenk-Neige-Kopf eine der folgenden Funktionen ausführt: Rückkehr in die Home-Position, Start des Autopan oder Start des Patrol.

Bewegungsabruf	
Typ	NONE
Timeout (s) (0 = 3600)	10
Zyklisches Homing (0 = 160)	50

SENDEN  
RESET

Abb. 44



## 9.2.8 Preset-Parameter

Im Menü-Eintrag Preset-Parameter sind einige Parameter der Presets konfigurierbar:

- **Scan Geschwindigkeit:** Geschwindigkeit in Grad pro Sekunde, mit der ein Preset auf ausdrückliche Aufforderung des Bedieners erreicht wird.
- **Rampentyp:** Erlaubt die Wahl der Beschleunigungen des Schwenk-Neige-Kopfes.
- **Bewegungsgeschwindigkeit (Default):** Die bei den Funktionen Autopan und Patrol benutzten Geschwindigkeiten.
- **Default-Geschwindigkeit vorgeben:** Die Default-Geschwindigkeit wird auch als Abtastgeschwindigkeit für alle Presets eingestellt.
- **Standardpause:** Default-Verweilzeit in jedem Preset in Sekunden.
- **Default-Pause vorgeben:** Die Default-Pause wird für alle Presets eingestellt.

Abb. 45

Presetparameter	
Geschwindigkeit Scan (0 f - 200)	100
Rampentyp	2
Einstellung Bewegungsgeschwindigkeit (0 f - 200)	100
Grundeinstellung Geschwindigkeitwert einstellen	NEIN
Voreingestellte Pause(s) (1 - 3600)	10
Voreingestellte Pause einstellen	NEIN

## 9.2.9 Preset-Parameter (Erweitert)

Im Abschnitt Preset-Parameter (Erweitert) können die Werte für Geschwindigkeit und Pause für jeden Preset individuell angepasst, sowie die Presets selbst aktiviert/deaktiviert werden.

Presetparameter Fortgeschritten	
Preset ID	1
Aktiv	JA
Pan	0
Tilt	0
Zoom	0
Bewegungsgeschwindigkeit (%) (0 f - 200)	100
Pause (s) (1 - 3600)	10

Abb. 46

## 9.2.10 Digitale I/O

In der Registerkarte Digitale I/O können die digitalen Kanäle des Schwenk-Neige-Kopfes konfiguriert werden. Es folgt eine kurze Beschreibung der konfigurierbaren Parameter für jeden Digitaleingang.

- **ID Alarm:** Verwendetes Feld für die Auswahl des gewünschten Digitaleingangs
- **Art:** Zeigt den Standard-Status des Digitaleingangs an. Kann auf normalerweise geöffnet oder normalerweise geschlossen eingestellt werden.

Zur Kontrolle des einwandfreien Betriebs der Alarme erscheint auf der Web-Seite ein Punkt, der im Normalzustand grün ist, und rot, wenn ein Alarm erkannt wird. Zur Kontrolle des einwandfreien Betriebs der Alarme erscheint auf der Web-Seite ein Punkt, der im Normalzustand grün ist, und rot, wenn ein Alarm erkannt wird.

Alarm-ID	Typ
1	NORMALERWEISE GEÖFFNET

Abb. 47

## 9.2.11 Wiper



**Der Scheibenwiper ist bei Aussentemperaturen unter 0°C oder bei Glas nicht zu betätigen.**

Das Gehäuse ist mit dem vorinstallierten Scheibenwiper verfügbar, der das Gesichtsfeld der installierten Kamera nicht gestört.

## 9.2.12 Washer

Die Pumpe für die Waschanlage des Schwenk-Neige-Kopfes wird in der Registerkarte Washer konfiguriert, in der mit dem Waschvorgang ein Preset verknüpft, die Dauer des Scheibenwaschvorgangs eingestellt und die Verzögerung für die Aktivierung und Deaktivierung des Scheibenwischers angegeben werden können.

Preset	Verzögerung Scheibenwischer Aktivierung	Waschdauer	Verzögerung Scheibenwischer Deaktivierung
1	5	10	15

Abb. 48

## 9.2.13 Encodereinstellungen

Unter dem Menüpunkt Encodereinstellungen können die 12 Videoströme des Geräts konfiguriert werden. Der erste Strom wird zwangsläufig mit dem Algorithmus H.264/AVC komprimiert, während der zweite als Alternative auch die MJPEG-Kodierung verwenden kann. Für beide Ströme können die Videoabmessungen, die Framerate, die Verwendung des Rate Controllers und die GOP-Größe eingestellt werden. Es kann außerdem das ON Screen Display (OSD) konfiguriert werden, mit dem dem Video vor der Komprimierung ein Name zugewiesen werden kann.

The screenshot shows the 'Encodereinstellungen' (Encoder Settings) menu. It is organized into three main sections:

- Encoder:**
  - Auflösung: 720x480
  - Framerate Limit: 30
  - Ratencontroller: CBR
  - Bitrate (kbit/s) [32 - 16384]: 4000
  - H264 I-Frame Intervall [0 - 255]: 30
  - Profil H264: High Profile
- Video Encoder Secondary:**
  - Sekundäre Videostream: Ja
  - Codex: H264
  - Auflösung: 720x480
  - Framerate Limit: 30
  - Ratencontroller: CBR
  - Bitrate (kbit/s) [32 - 4096]: 1024
  - H264 I-Frame Intervall [0 - 255]: 30
  - Profil H264: High Profile
- OSD:**
  - System-ID: Nein
  - Uhrzeit: Nein
  - Position: Bottom
  - Schriftgröße: Small (8x8)

At the bottom right of the menu, there are two buttons: 'SENDEN' and 'RESET'.

Abb. 49

## 9.2.14 Kamera-Parameter

Unter dem Menüpunkt Kamera-Parameter kann die am Schwenk-Neige-Kopf integrierte Kamera konfiguriert werden:

- **Digital-Zoom:** Damit wird der digitale Zoom ein- bzw. ausgeschaltet (zusammen mit der für die Optik erhältlich).
- **Focus:** Damit kann die Schärfe automatisch oder manuell eingestellt werden.
- **Belichtung:** Damit wird die Belichtung (Modus) wie automatisch oder manuell eingestellt (Geschwindigkeits- Öffnungs- oder Helligkeitspriorität). Sie können die Sichtbarkeit (Hohe Empfindlichkeit) und Kontrast (Backlight-Kompensation) zu verbessern. Ermöglicht die Aktivierung der automatischen Verlangsamung der Blende (Auto slowshutter) unter Berücksichtigung der Helligkeit, die Einstellung einer Grenze des Sensorgewinns (Verstärkungsgrenze) und eines Kompensationswerts der Helligkeit (Belichtungskompensation).
- **Infrarot:** Damit kann der IR-Filter entweder manuell oder automatisch gesteuert werden.
- **Weißabgleich:** Damit kann die Weißbilanz entweder manuell oder automatisch eingerichtet werden.

- **Anderen:** Damit können weitere Werte eingestellt werden.: Bieldspiegelung, Noise Reduction, Wide Dynamic (Visibility Enhancer), Hohe Auflösung, Blendesteuerung, Defog, Glanzlichtkorrektur.

### Kameraeinstellungen

**Zoom**  
 Digitalzoom ON

**Focus**  
 Fokus Modus AUTO   
 Art des Autofocus NORMAL   
 Empfindlichkeit HIGH

**Belichtung**  
 Modus AUTOMATIK   
 Hohe Empfindlichkeit OFF   
 Backlight-Kompensation OFF   
 Auto Slowshutter MANUAL   
 Verstärkungsgrenze 43.1 dB   
 Belichtungskompensation OFF   
 Belichtungskompensationswert -10.5 dB

**Infrarot**  
 Modus IR AUTO   
 Tag Schwelle (0 - 20) 14

**Weißabgleich**  
 Modus AUTO

**Wide Dynamic Range**  
 Wide Dynamic Range OFF   
 Bildschirmhelligkeit 3   
 Auswahl der Helligkeitskompensation STANDARD   
 Kompensationsstufe MID

**Anderen**  
 Bieldspiegelung OFF   
 Noise reduction 3   
 Hohe Auflösung OFF   
 Blendesteuerung 0   
 Defog Modus OFF   
 Glanzlichtkorrektur OFF   
 Maskierungsstufe der Glanzlichtkorrektur OFF

Abb. 50

## 9.2.15 Werkzeuge

Im Menü-Eintrag Werkzeuge können die gesamte Konfiguration des Schwenk-Neige-Kopfes oder nur bestimmte Abschnitte auf die vordefinierten Werte zurückgesetzt werden.

Außerdem kann in diesem Abschnitt:

- Die Firmware der Vorrichtung aktualisieren.
- Den Schwenk-Neige-Kopf wieder starten.

### Werkzeuge

Zurück auf Werkseinstellungen.

Setzt alle Authentifizierungseinstellungen auf Werkseinstellung zurück.

Setzt alle Einstellungen auf Werkseinstellung zurück.

Aktualisierung Gerätefirmware.  Nessun file selezionato.

Neustart des Geräts.

Abb. 51

## 9.2.16 Factory Default

Für den Reset der werkseitigen Einstellungen bezüglich Netz, Benutzerzugriff und Konfiguration der Kamera folgende Prozedur ausführen:

- Einheit abschalten.
- Öffnen der Konfigurationsklappe (7.2.1 Öffnen der Konfigurationsklappe, Seite 18).
- Alle Dip Switch des DIP 3 auf ON stellen.
- Die Einheit mit Strom versorgen. Zwei Minuten warten.
- Einheit abschalten.
- Das NETWORK-Protokoll im DIP 3 wieder in Betrieb nehmen.
- Die Einheit mit Strom versorgen.

Die Adresse aufrufen: 192.168.10.100.

## 10 Zubehör

**i** Für weitere Details zur Konfiguration und zum Gebrauch beachten Sie bitte das Handbuch des entsprechenden Geräts.

### 10.1 Waschanlage

Ist der Schwenk-Neige-Kopf mit Scheibenwischer versehen, kann er auch eine externe Pumpe besitzen, die Wasser für die Reinigung der Scheibe heranführt.



Abb. 52

**i** Für weitere Infos bitte entsprechendes Kapitel beachten (9.2.12 Washer, Seite 28).

### 10.2 Wandhalterung

Wandhalterung mit interner Kabelführung.

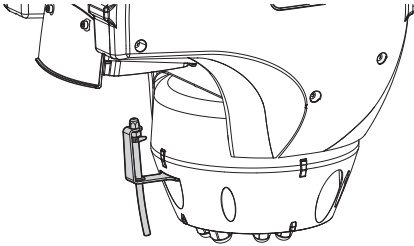

Abb. 53

### 10.3 Halterung für Brüstungsmontage

Brüstungshalterung mit interner Kabelführung.

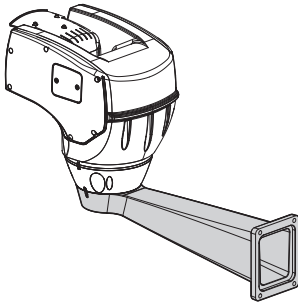

Abb. 54

### 10.4 Deckenbefestigung

**!** Jedes Mal, wenn der Korpus von der Basis genommen wird, sind die Zahnscheiben auszutauschen.

Dank der Deckenmontagehalterung kann die Einheit umgekehrt installiert werden.

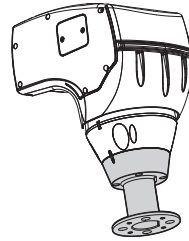

Abb. 55

**i** Für weitere Infos bitte entsprechendes Kapitel beachten (9.2.7 Bewegungsparameter, Seite 25).

# 11 Anleitung für den normalen Betrieb

## 11.1 Spezialbefehle

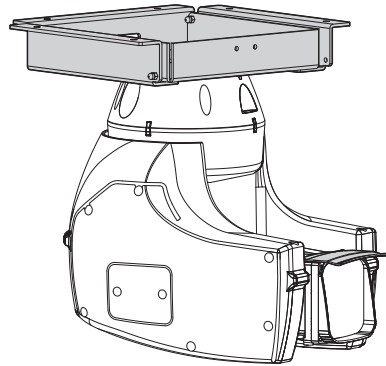
SPEZIALBEFEHLE		
Befehl	Protokoll	
	TCAM	ONVIF (auxiliary command)
Wiper Start	Preset Speichern 85	tt:Wiper On
Wiper Stop	Preset Speichern 86	tt:Wiper Off
Washer	Preset Speichern 87	tt:WashingProcedure On
Nachtmodus On	Preset Speichern 88	tt:IRLamp On
Nachtmodus Off	Preset Speichern 89	tt:IRLamp Off
Reboot der Einrichtung	Preset Speichern 94	
Aktivierung OSM	Preset Speichern 95	tt:OSM On
Patrol Start	Preset Speichern 93	tt:Patrol On
Patrol Stop	Preset Speichern 92	tt:Patrol Off
Autopan Start	Preset Speichern 99	tt:Autopan On
Autopan Stop	Preset Speichern 96	tt:Autopan Off

Tab. 7

## 12 Wartung und Reinigung

### 12.1 Wartung

**⚡** Die Wartung darf nur von Fachleuten vorgenommen werden, die befähigt sind, an elektrischen Schaltkreisen tätig zu werden.

#### 12.1.1 Firmware-Update

**i** Die Aktualisierung der Firmware des Encoders H.264 kann direkt über die Web-Schnittstelle erfolgen.

Bei Bedarf kann die Firmware des Schwenk-Neige-Kopfes aktualisiert werden.

Weitere Auskünfte erteilt das Kundendienstcenter von VIDEOTEC.

#### 12.1.2 Wechsel der Sicherungen

**⚠** **ACHTUNG!** Damit ein ständiger Brandschutz garantiert wird, sind die Sicherungen nur in dem gleichen Typ und Wert zu ersetzen. Die Sicherungen sind nur von Fachleuten zu ersetzen.

Auf der Anschlussplatine befinden sich zwei Schmelzsicherungen.



Abb. 56

Ihre Werte hängen von der Versorgungsspannung ab.

WECHSEL DER SICHERUNGEN		
Spannung	Schmelz-sicherung F1	Schmelz-sicherung F2
24Vac, 50/60Hz	T 4A L 250V 5x20	T 6.3A H 250V 5x20
120Vac, 50/60Hz	T 4A L 250V 5x20	T 4A H 250V 5x20
230Vac, 50/60Hz	T 4A L 250V 5x20	T 2A H 250V 5x20

Tab. 8

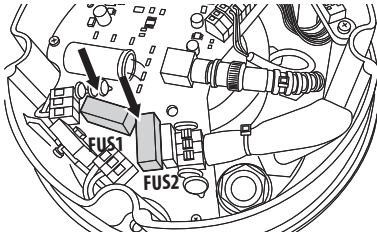
### 12.2 Reinigung

Die Schwenk-Neige-Köpfe bedürfen keiner aufwendigen Wartung. Für die Reinigung des Gerätes Neutralreiniger und nicht schleifende Tücher benutzen. Es sei daran erinnert, dass die Einrichtung wasserundurchlässig ist.

#### 12.2.1 Reinigung des Glases und der Kunststoffteile

**⚠** Zu vermeiden sind Äthylalkohol, Lösungsmittel, hydrierte Kohlenwasserstoffe, starke Säuren und Alkali. Diese Produkte können die behandelte Oberfläche beschädigen.

Es wird empfohlen, ein weiches Tuch und neutrale mit Wasser verdünnte Seife oder ein spezifisches Reinigungsmittel für Brillengläser zu verwenden.

## 13 Müllentsorgungsstellen



**Dieses Symbol und das entsprechende Recycling-System gelten nur für EULänder und finden in den anderen Ländern der Welt keine Anwendung.**

Ihr Produkt wurde entworfen und hergestellt mit qualitativ hochwertigen Materialien und Komponenten, die recycelt und wiederverwendet werden können.

Dieses Symbol bedeutet, daß elektrische und elektronische Geräte am Ende ihrer Nutzungsdauer von Hausmüll getrennt entsorgt werden sollen.

Bitte entsorgen Sie dieses Gerät bei Ihrer örtlichen Sammelstelle oder im Recycling Centre.

In der Europäischen Union gibt es unterschiedliche Sammelsysteme für Elektrik- und Elektronikgeräte.

## 14 Problemlösung

Fordern Sie Fachleute für die Arbeiten an, wenn:

- Die Einheit nach einem Sturz beschädigt ist;
- Die Leistungen der Einheit merklich abgefallen sind.
- Die Einheit trotz der Befolgung sämtlicher Ausführungen in diesem Handbuch nicht korrekt funktioniert.

PROBLEM	<b>Das Produkt lässt sich nicht einschalten.</b>
URSACHE	<i>Falsche Verkabelung, Schmelzsicherungen durchgebrannt.</i>
LÖSUNG	Anschlüsse prüfen. Die Kontinuität der Sicherungen überprüfen und im Falle eines Defektes müssen sie durch die aufgeführten Modelle ersetzt werden.
PROBLEM	<b>Die gespeicherten Preset-Positionen entsprechen nicht dem Bereich der Aufnahme.</b>
URSACHE	<i>Verlust der absoluten Referenzposition.</i>
LÖSUNG	Das Gerät wird zurückgestellt, indem man es aus- und wieder einschaltet.
PROBLEM	<b>Bei der Version mit Encoder H.264/AV wird das Video nicht korrekt angezeigt.</b>
URSACHE	<i>Die Parameter des Encoders sind nicht korrekt.</i>
LÖSUNG	Sicherstellen, dass auf der Seite Parameter Kamera der Web-Schnittstelle das Stichwort Input Zeilenentflechtung auf OFF eingestellt ist. (9.2.14 Kamera-Parameter, Seite 29). Das Stichwort Input-Format muss auf Grund der in der Einheit installierten Videokamera auf Composite PAL oder Composite NTSC eingestellt werden.



# 15 Technische Daten



**Die Anlage gehört zum Typ CDS (Cable Distribution System). Nicht an Kreisläufe SELV anschließen.**



**ACHTUNG! Zur Senkung der Brandgefahr dürfen nur Kabel benutzt werden, die mindestens dem Schnitt 0.13mm<sup>2</sup> entsprechen (AWG 26).**

## 15.1 Allgemeines

Konstruktion aus Aluminiumdruckguss und Technopolymer

Pulverlackierung mit Epoxydpolyester, Farbe RAL9002

Installationsfreundlich dank selbstzentrierendem Stecker

Kein mechanisches Spiel

Schnelle Einrichtung und Setup

Dynamisches Kontrollsystem der Positionierung

Funktionen: Autopan, Preset, Patrol, Tour (bis zu 1), Autoflip

Maximale Anzahl der Presets: 250

## 15.2 Mechanik

Kabelverschraubungen: 2xM16, 2xM12

Horizontale Drehung: kontinuierlich

Neigung: von -90° a +90°

Schwenkgeschwindigkeit rechts - links (einstellbar): von 0.1°/s a 200°/s

Neigegeschwindigkeit Auf-Ab einstellbar (einstellbar): von 0.1°/s a 200°/s

Genauigkeit bei der Anfahrt von Vorwahlpositionen: 0.05°

Einheitsgewicht: 12,5 kg (13kg mit LED Scheinwerfer)

## 15.3 Kamera

Day/Night Full HD 30x

Image Sensor: 1/2.8 Typ Exmor™ CMOS Sensor

Effektive Pixel: ca. 2.38 Megapixels

Mindestbeleuchtung:

- Farbe : 1.4lx, F1.6 AGC on, 1/30s 50 IRE (Normal-Modus)
- Farbe: 0.35lx, F1.6 AGC on, 1/30s, 50 IRE (High Sensitivity Modus)

Objektiv: f=4.3 mm (wide) ~ 129.0 mm (tele), F1.6 bei F4.7

Zoom: 30x (360x mit digitalem Zoom)

Horizontale Blickwinkel: 63.7° (Weitwinkel) bis 2.3° (Tele)

Mindestentfernung des Objekts: 10mm (Weitwinkel) ~ 1,200 mm (Tele)

Electronic Shutter: 1/1 bis 1/10, 000 s, 22 Schritte

Weißabgleich: Auto, ATW, Innen, Außen, Outdoor Auto, Sodium Vapor Lamp (Fix, Auto, Outdoor Auto), One-push, Manuell

Gain: Auto, Manuell, Verstärkungsgrenze (von 3dB bis zu 43dB, Schritte: 3dB)

Wide Dynamic Range: On/Off/verbesserte Sicht, Lichtniveau, Auswahl der Helligkeitskompensation, Lichtkompensation Niveau

Focus System: Auto (Empfindlichkeit: Normal, Gering), One-Push-AF, Manuell, Focus compensation mit ICR On, Intervall-AF, Zoom trigger AF

Bildeffekte: E-flip, Black & White, Mirror Bild, Farbverbesserung, Negativ

Belichtungskontrolle: Auto, EV Compensation, Manuell, Priorität (Shutter Priority, Iris Priority), Helligkeit, Slow AE

S/N Ratio: Mehr als 50 dB

Wide-D (wide dynamic range): 130dB

## 15.4 Video

Kompression: H.264/AVC, MJPEG

2 unabhängige Video-Streams Full HD oder 4 unabhängige Video-Streams je nach Konfiguration

Bildauflösung: von FullHD auf 352x240 in 18 Schritten

Wählbare Framerate von 1 bis 60 Bilder pro Sekunde

Webserver

Zertifiziert ONVIF, Profil S

## 15.5 Elektrik

Versorgungsspannung/Stromaufnahme:

- 230Vac, 0.4A, 50/60Hz
- 24Vac, 4A, 50/60Hz
- 120Vac, 0.8A, 50/60Hz

Leistungsaufnahme:

- 40W, S-N-Kopf unbewegt, ohne Heizung
- 60W, S-N-Kopf in Bewegung, ohne Heizung
- 125W, Spitzenverbrauch, laufende Heizung

Leistungsaufnahme mit Scheinwerfer auf:

- 55W, S-N-Kopf unbewegt, ohne Heizung
- 75W, S-N-Kopf in Bewegung, ohne Heizung
- 140W, Spitzenverbrauch, laufende Heizung

Größe Eingangskabel: AWG 16-19

Maße Signalkabel: AWG 16-30

I/O Alarm-Karte

- Alarmeingänge: 1
- Relais-Ausgänge: 1 (1A, 30Vac/60Vdc max)

### LED- Scheinwerfer

Horizontaler Winkel 10° oder 30°

Wellenlänge: 850nm, 940nm, Weißlicht

Automatisches Einschalten durch Dämmerungsschalter oder per VMS

Kamera und Scheinwerfer werden ausgerichtet ausgeliefert

Der vorinstallierte Scheinwerfer verlangsamt nicht die Geschwindigkeit der Rotation

## 15.6 Netzwerk

Verbindung mit Ethernetanschluss LAN 10/100T

## 15.7 Netzwerkprotokolle

ONVIF, Profil S

Für Gerätekonfiguration: TCP/IPv4, UDP/IPv4, HTTP, NTP, DHCP, WS-DISCOVERY

Für Streaming: RTSP, RTCP, RTP

## 15.8 Umgebung

Innen/Außen

Betriebstemperatur (mit Heizung): -40°C/+50°C

Windfestigkeit

- In Betrieb: bis zu 160km/h
- Fest stehend: bis zu 210km/h

Impulsfestigkeit: bis zu 2kV zwischen zwei Leitungen, bis zu 4kV zwischen Leitung und Erde (Klasse 4)

## 15.9 Zertifizierungen

Elektrische Sicherheit (CE): EN60950-1, IEC60950-1

Elektromagnetische Verträglichkeit (CE): EN610000-6-4, EN50130-4, EN55022 (Klasse A), FCC Part 15 (Klasse A)

Außeninstallation (CE): EN60950-22, IEC60950-22

Fotobiologische Sicherheit (CE): EN62471

Schutzart IP: EN60529 (IP66)

UL- Zertifizierung: cULus Listed (TYPE 4X)

EAC-Zertifizierung

# 16 Technische Zeichnungen



Die Abmessungen der Zeichnungen sind in Millimeter angegeben.



Abb. 57 ULISSE COMPACT HD.



**Abb. 58** ULISSE COMPACT HD mit LED Scheinwerfer.

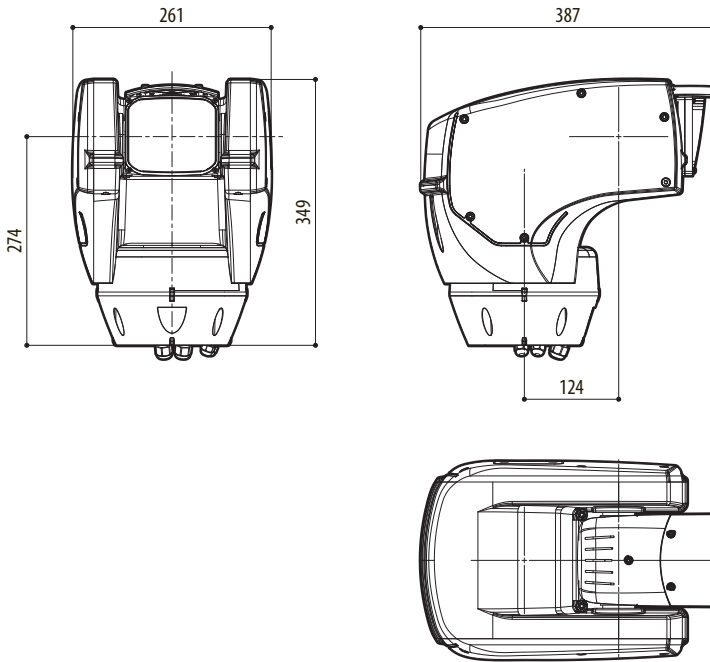
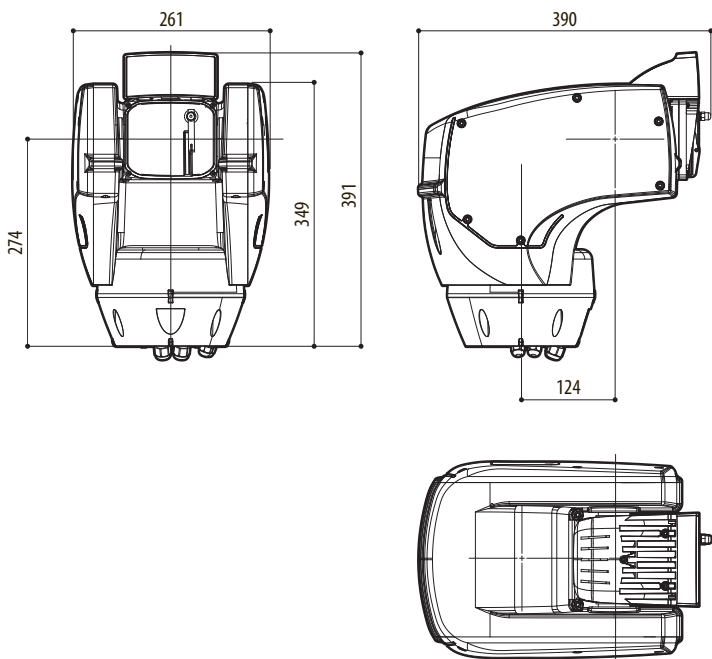

**Headquarters Italy** Videotec S.p.A.

Via Friuli, 6 - I-36015 Schio (VI) - Italy

Tel. +39 0445 697411 - Fax +39 0445 697414

Email: [info@videotec.com](mailto:info@videotec.com)

**Asia Pacific** Videotec (HK) Ltd

Flat 8, 19/F. On Dak Industrial Building, No. 2-6 Wah Sing Street

Kwai Chung, New Territories - Hong Kong

Tel. +852 2333 0601 - Fax +852 2311 0026

Email: [info.hk@videotec.com](mailto:info.hk@videotec.com)

**France** Videotec France SARL

Immeuble Le Montreal, 19bis Avenue du Québec, ZA de Courtaboeuf  
91140 Villebon sur Yvette - France

Tel. +33 1 60491816 - Fax +33 1 69284736

Email: [info.fr@videotec.com](mailto:info.fr@videotec.com)

**Americas** Videotec Security, Inc.

Gateway Industrial Park, 35 Gateway Drive, Suite 100  
Plattsburgh, NY 12901 - U.S.A.

Tel. +1 518 825 0020 - Fax +1 518 825 0022

Email: [info.usa@videotec.com](mailto:info.usa@videotec.com) - [www.videotec.us](http://www.videotec.us)



[www.videotec.com](http://www.videotec.com)

MNVCUCHD\_1511\_DE



# ULISSE COMPACT HD

**Интегрированная телекамера PTZ для внешнего наблюдения, обеспечивающая получение детальных изображений Full HD и отличные результаты**

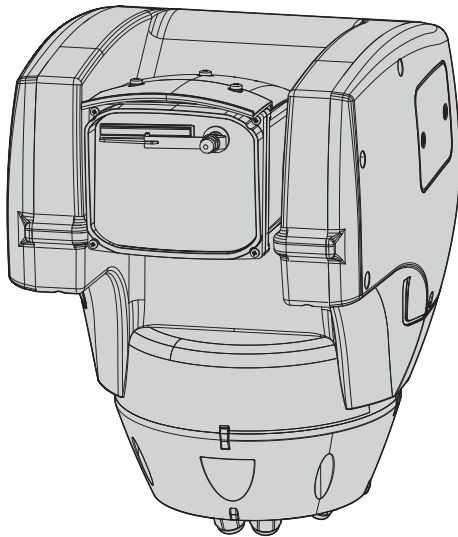





<b>1 Информация о настоящем руководстве</b> .....	<b>7</b>
1.1 Типографские обозначения.....	7
<b>2 Примечания по авторскому праву и торговым маркам</b> .....	<b>7</b>
<b>3 Правила безопасности</b> .....	<b>7</b>
<b>4 Идентификация</b> .....	<b>10</b>
4.1 Описание и назначение изделия.....	10
4.2 Маркировка изделия .....	10
4.2.1 Контроль маркировки.....	10
<b>5 Версии</b> .....	<b>11</b>
5.1 Встроенная щетка очиститель .....	11
5.2 Проектор со LED.....	11
<b>6 Подготовка изделия к использованию</b> .....	<b>12</b>
6.1 Меры безопасности перед использованием.....	12
6.2 Распаковка и содержание.....	12
6.2.1 Распаковка .....	12
6.2.2 Содержимое.....	12
6.3 Переработка в отходы в условиях безопасности материалов упаковки .....	12
6.4 Подготовительная работа перед установкой.....	13
6.4.1 Установка кронштейна.....	13
6.4.2 Прохождение кабелей .....	13
<b>7 Сборка и установка</b> .....	<b>13</b>
7.1 Монтаж .....	13
7.1.1 Подключение к кабелям основания .....	13
7.1.2 Прикрепление основания к кронштейну .....	14
7.1.3 Подключение платы разъемов.....	14
7.1.3.1 Описание платы разъемов .....	14
7.1.3.2 Подключение к линии питания .....	15
7.1.4 Подключение вспомогательной платы разъемов.....	16
7.1.4.1 Описание вспомогательной платы.....	16
7.1.4.2 Подключение входов сигналов тревог .....	16
7.1.4.3 Подключения реле.....	17
7.1.4.4 Подключение мощного оборудования.....	17
7.1.4.5 Подключение кабеля к сети Ethernet .....	17
7.1.5 Крепление верхнего корпуса.....	18
7.2 Конфигурация аппаратного обеспечения .....	18
7.2.1 Открытие конфигурационной дверцы .....	18
7.2.2 Конфигурация двухрядных переключателей.....	19
7.2.3 Установка протокола .....	19
<b>8 Включение</b> .....	<b>19</b>
8.1 Первое включение .....	19
<b>9 Конфигурация</b> .....	<b>20</b>
9.1 Интерфейс программного обеспечения.....	20
9.1.1 Минимальные реквизиты ПК.....	20

9.1.2 Процедура конфигурации с помощью программного обеспечения.....	20
9.1.3 Установка программного обеспечения .....	20
<b>9.2 Интерфейс веб .....</b>	<b>22</b>
9.2.1 Home.....	22
9.2.2 Проверки пользователя.....	23
9.2.3 Параметры Устройства .....	24
9.2.4 Статистика Устройства .....	24
9.2.5 Конфигурация сети.....	24
9.2.6 Конфигурация пользователей.....	25
9.2.7 Параметры Движения .....	25
9.2.7.1 Autopan .....	26
9.2.7.2 Patrol .....	26
9.2.7.3 Вызов Движений .....	26
9.2.8 Параметры Предварительных настроек (Preset) .....	27
9.2.9 Параметры Предварительных настроек (Дополнительно) .....	27
9.2.10 Цифровые входы/выходы .....	28
9.2.11 Wiper.....	28
9.2.12 Washer.....	28
9.2.13 Параметры энкодера.....	29
9.2.14 Параметры Камеры .....	29
9.2.15 Инструменты .....	30
9.2.16 Factory Default.....	30
<b>10 Аксессуары .....</b>	<b>31</b>
10.1 Установка мойки.....	31
10.2 Настенное крепление .....	31
10.3 Кронштейн для поручней.....	31
10.4 Кронштейн на потолок .....	31
<b>11 Инструкции по обычному функционированию .....</b>	<b>32</b>
11.1 Специальные команды .....	32
<b>12 Техобслуживание и очистка .....</b>	<b>33</b>
12.1 Техобслуживание .....	33
12.1.1 Обновление микропрограммы .....	33
12.1.2 Замена предохранителя.....	33
12.2 Уборка .....	33
12.2.1 Очистка стекла и пластмассовых частей.....	33
<b>13 Вывоз в отходы .....</b>	<b>34</b>
<b>14 Устранение неисправностей.....</b>	<b>34</b>
<b>15 Технические параметры .....</b>	<b>35</b>
15.1 Общее .....	35
15.2 Механика.....	35
15.3 Камеры.....	35
15.4 Video .....	36
15.5 Электрические характеристики .....	36
15.6 Сеть.....	36
15.7 Сетевой протокол .....	36
15.8 Среда.....	36

15.9 Сертификация.....	36
<b>16 Технические чертежи .....</b>	<b>37</b>



# 1 Информация о настоящем руководстве

Перед монтажом и использованием настоящего блока, внимательно прочитайте настоящее руководство. Хранить данное руководство под рукой для будущих консультаций.

## 1.1 Типографские обозначения



### ОПАСНОСТЬ!

**Повышенная опасность.**

Опасность удара электрическим током. Если не указано иным образом, отключите питание, Прежде чем приступить к выполнению операций, если не указано иным образом, отключите питание.



### ОПАСНОСТЬ!

Опасность механической природы. Риск раздавливания или отрезания.



### ОПАСНОСТЬ!

**Горячая поверхность.**

Следует избегать контакта. Горячие поверхности могут причинить поражения человеку в случае контакта.



### ПРЕДУПРЕЖДЕНИЕ!

**Средняя опасность.**

Эта операция очень важна для правильной работы системы. Просим внимательно прочитать приведенную процедуру и выполнить ее указанным способом.



### INFO

Описание характеристик системы. Рекомендуется внимательно для выполнения следующих фаз.

## 2 Примечания по авторскому праву и торговым маркам

Упомянутые название компаний и продукции являются торговыми марками или зарегистрированными торговыми марками, принадлежащими соответствующим компаниям.

Microsoft Internet Explorer®, Windows XP®, Windows Vista® являются собственностью Microsoft Corporation..

INTEL® Core™ 2 Duo, INTEL® Core™ 2 Quad, INTEL® Xeon® являются собственностью Intel Corporation.

## 3 Правила безопасности



**LED инфракрасное излучение** Не смотрите прямо на осветитель, используя оптические инструменты. Класс 1M LED устройства. Излучение оптической мощности в 0,1m: 2.2mW @ 875nm, в соответствии с нормативом EN60825-1/IEC60825-1.



**Светодиодный (LED) осветитель** белого света испускает видимый свет высокой интенсивности. Оценка фотобиологической безопасности в соответствии с нормативом EN62471/IEC62471 отнесла устройство к группе риска 2, которая предусматривает более высокие значения, чем в группе отсутствия риска. Риск, связанный с наблюдателем, зависит от установки и эксплуатации изделия пользователями. Для установки следуйте инструкциям данного руководства. Не открывайте осветителя по любому поводу. Не смотрите прямо на осветитель, используя оптические инструменты. Значения опасных экспозиций: 20.8s. Расстояния опасности (HD): 200mm.

RISK GROUP 2	GRUPE DE RISQUE 2
<p><b>CAUTION:</b> Possibly hazardous optical radiation emitted from this product. Do not stare at operating lamp. May be harmful to the eye.</p>	<p><b>ATTENTION:</b> Des rayonnements optiques dangereux peuvent être émis par ce produit. Ne pas regarder la lampe directement. Peut être dangereux pour les yeux.</p>

Рис. 1 Осветитель с белым светом.



**ПРЕДУПРЕЖДЕНИЕ!** Система электропитания, к которой подключен прибор, должен быть оснащена биполярный автоматический выключатель защиты макс. 20А. Этот выключатель выбирается из перечисленных в списке. Минимальное расстояние между контактами должно быть 3mm. Выключатель должен иметь защиту против пробоя тока на землю (дифференциальную) и сверхток (магнитотермический).



**ПРЕДУПРЕЖДЕНИЕ!** Следует использовать только кронштейны или принадлежности, рекомендуемые для монтажа.



**ПРЕДУПРЕЖДЕНИЕ! Установка типа TNV-1.  
Не подключайте к системам SELV.**



**ПРЕДУПРЕЖДЕНИЕ! Во избежание пожароопасности, замените плавкие предохранители такими же, аналогичного типа и значения тока. Замена плавких предохранителей должна выполняться только квалифицированным персоналом.**

- Производитель снимает с себя какую-либо ответственность за возможный ущерб, вызванный использованием не по назначению упомянутого в данном руководстве оборудования. Также сохраняется право изменять содержание без предварительного извещения. При тщательном сборе документации, содержащейся в настоящем руководстве, были сделаны все необходимые проверки. Производитель, однако, не может взять на себя какую-либо ответственность, связанную с его использованием. Это относится к любому лицу или обществу, вовлеченному в создание и производство данного руководства.
- Перед началом любой операции, убедитесь, что электропитание отключено.
- Не использовать кабели со следами повреждений или старения.
- Ни в коем случае не вносить изменений и не выполнять подключений, не предусмотренных данным руководством. Использование оборудования не по назначению, может привести к серьёзным рискам и опасно, как для персонала, так и для системы.
- Используйте только оригинальные запасные части. Номера для оригинальных запасных частей может привести к пожару, электрический разряд или других опасностей.
- Перед монтажом проверить, что поставляемый материал соответствует требуемым техническим спецификациям, проверив этикетки маркировки (4.2 Маркировка изделия, страница 10).
- Это устройство предназначено для постоянно действующей установки на здании или на соответствующей конструкции. Устройство должно быть установлено на постоянной основе перед выполнением любой операции.
- Категория установки (называемая также категория перенапряжения) указывает уровни скачков напряжения сети, которым подвержен прибор. Категория зависит от места установки и присутствия устройств защиты от перенапряжений. Устройство для промышленных условий, подключенное к основным ответвлениям линии питания, относится к категории установки III. Если речь идет о данном случае, требуется уменьшение до категории II. Этого можно достичь с помощью разделительного трансформатора с заземленным экраном между первичной и вторичной обмоткой или с помощью устройств защиты от перенапряжений (SPD) с маркировкой UL, подключенных между фазой и нейтралью и между нейтралью и землей. Устройства SPD с маркировкой UL используются для повторяющегося подавления кратковременных перенапряжений и при следующих номинальных условиях функционирования: Тип 2 (Устройства SPD, постоянно подключенные к сети питания, для установки со стороны загрузки рабочего устройства); Номинальный ток разряда (In) минимум 20kA Например, можно использовать: FERRAZ SHAWMUT, ST23401PG-CN, ST240SPG-CN, указанные для 120/240Vac, (In=20kA). Максимальное расстояние между установкой и переходником составляет 5м.
- Для изделий с маркировкой UL, питающихся от источника 24Vac, используйте трансформатор из списка UL класса 2, соответствующий действующим нормативам.
- Размыкающее устройство, с быстрым и лёгким доступом, предназначенное для встраивания в электросистему здания и обеспечивающее быстрое срабатывание.
- Вывод заземления, присутствующий в изделии, должен быть постоянно подключен к земле.
- Для снижения опасности пожара пользуйтесь исключительно кабелями, имеющими сертификат UL Listed или CSA, имеющими размеры не менее 26AWG.
- Опасные движущиеся компоненты. Не приближать пальцы или другие части тела.

- Подключите устройство к источнику питания, который соответствует маркировке. Прежде чем приступить к установке, убедитесь, что линия электропередачи правильно секционирована. Напряжение питания не должно превышать предельных ( $\pm 10\%$ ).
- Можно транспортировать устройство только с максимальной аккуратностью. Резкие остановки, перепады уровней и сильные столкновения могут приводить к повреждению устройства или травмированию пользователя.
- Для соответствия требованиям норматива по снижению и кратковременным прерываниям напряжения питания необходимо использовать соответствующий бесперебойный источник питания (UPS) для питания узла.
- Устройство устанавливается так, чтобы доступ к нему мог иметь только технический персонал или монтажник, поскольку из-за наличия подвижных частей существует опасность травмирования в результате движения этих подвижных компонентов.
- Наклейте этикетку Опасные Подвижные Компоненты рядом с устройством (Рис. 5, страница 12).
- Не используйте прибор в присутствии воспламеняющихся веществ.
- Не разрешайте пользоваться прибором детям или посторонним лицам.
- Прибор считается отключенным только тогда, когда питание отключено и соединительные кабели с другими устройствами убраны.
- Техобслуживание прибора должно выполняться только квалифицированным персоналом. Во время техобслуживания оператор подвержен риску поражения электрическим током и другим опасностям.
- Используйте только комплектующие, указанные изготовителем. Любое изменение, выполненное без разрешения изготовителя, ведёт к потере гарантии.
- Подключите к земле коаксиальный кабель.
- Перед подключением всех кабелей сигнала проверьте, чтобы узел был соответственно подключен к заземлению.
- Если устройство необходимо снять с установки, всегда в последнюю очередь отсоединяйте кабель заземления.
- Примите соответствующие меры для предупреждения повреждений аппаратуры электростатическими разрядами.
- Узел реализован для подключения посредством трехжильного кабеля. Для правильного подключения контура заземления придерживайтесь указаний, содержащихся в данном руководстве.
- Обращайтесь с прибором осторожно, сильные механические воздействия могут его повредить.
- Обратите особое внимание на изоляцию и расстояния между линией питания и всеми другими кабелями, в том числе устройствами защиты от молний.

## 4 Идентификация

### 4.1 Описание и назначение изделия

ULISSE COMPACT HD - это сетевая телекамера TZ Full HD, IP66, передающая изображения отличного качества с высоким разрешением.

Телекамера Full HD дополнена 30-кратным оптическим увеличением и может точно идентифицировать детали места.

Универсальность оперативных функций управления Панорама/Наклон/Зум (Pan/Tilt/Zoom) позволяет передавать изображения по сети Ethernet посредством кадрового видеосжатия H.264/AVC и MJPEG, сертифицированного ONVIF, профиль S.

Прибор может обеспечивать от 2 до 4 потоков видео H.264/AVC или MJPEG одновременно, в общей сложности до 20Мбит, в зависимости от конфигурации.

Ответ на оператора команды ULISSE COMPACT HD немедленно.

Функционирование День/Ночь телекамеры гарантирует высокую чувствительность в условиях слабой освещенности. Кроме того, встроенный факультативный светодиодный (LED) осветитель позволяет круглосуточно наблюдать за участком.

Благодаря встроенному стеклоочистителю изображения всегда получаются очень чистые; имеется широкий выбор канистр с насосом стеклоочистителя с различными свойствами и преимуществами.

ULISSE COMPACT HD может выдерживать действие факторов внешней среды, гарантируя высокую скорость и точность обнаружения объекта в любых условиях.

Благодаря надежности, прочности и точности данный узел позиционирования является идеальным решением для ответственных приложений систем безопасности, в том числе: контроль дорожного движения и автомобильных дорог, государственные границы, стадионы и промышленные предприятия, тюрьмы, военные объекты и периметральные наблюдения.

## 4.2 Маркировка изделия

**i** На поворотные устройства наклеены этикетки, соответствующие маркировке ЭС.



Рис. 2

На этикетке указаны:

- Идентификационный код модели (Расширенный штрих-код 3/9).
- Питание (Volt).
- Частота (Hertz).
- Потребление тока (Ампер).
- Степень защиты (IP).
- Серийный номер.

### 4.2.1 Контроль маркировки

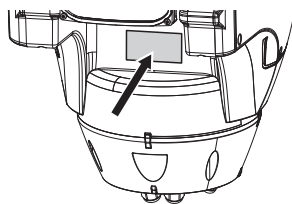
До начала установки проверьте, изучив для этого маркировочные этикетки, чтобы поставленный материал соответствовал специальным требованиям.

Ни в коем случае не вносить изменений и не выполнять подключений, не предусмотренных данным руководством. Использование оборудования не по назначению, может привести к серьезным рискам и опасно, как для персонала, так и для системы.



## 5 Версии

### 5.1 Встроенная щетка очиститель

Устройство может быть оснащено очистителем стекла.



Рис. 3

**i** За дополнительной информацией обратитесь к соответствующей главе (9.2.2 Проверки пользователя, страница 23).

### 5.2 Проектор со LED

Поворотное устройство может быть оснащено светодиодным (LED) осветителем.

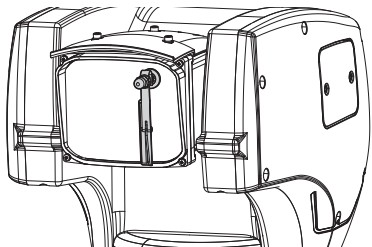

Рис. 4

**i** За дополнительной информацией обратитесь к соответствующей главе (9.2.2 Проверки пользователя, страница 23).

## 6 Подготовка изделия к использованию

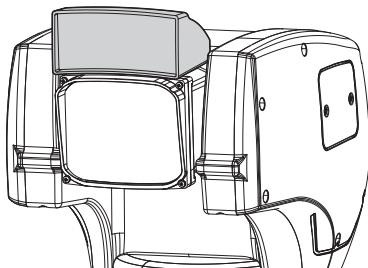

Любое изменение, выполненное без разрешения изготовителя, ведёт к потере гарантии.

### 6.1 Меры безопасности перед использованием



Оборудование включает в себя подвижные компоненты. Проверить, чтобы блок был установлен в зоне, недоступной во время нормальной работы оборудования. Поместить специальную табличку, поставляемую вместе с оборудованием, на хорошо видимом месте в непосредственной близости к нему.



Рис. 5

## 6.2 Распаковка и содержание

### 6.2.1 Распаковка

При поставке изделия убедитесь в том, что упаковка не повреждена и не имеет явных признаков падений или царапин.

В случае видимых повреждений упаковки немедленно свяжитесь с поставщиком.

Храните упаковку на случай, если необходимо отправка изделия для ремонта.

### 6.2.2 Содержимое

Убедитесь в том, что содержимое будет соответствовать списку материалов, приведённому ниже:

- Устройство позиционирования
- Коробка аксессуаров
- Последовательный кабель-удлинитель
- Этикетка
- Силиконовая оболочка
- Хомутики
- Компакт-диск установки программного обеспечения
- Учебник инструкции

### 6.3 Переработка в отходы в условиях безопасности материалов упаковки

Материалы упаковки полностью состоят из рециклируемого материала. Техник по установке должен переработать их в отходы в соответствии с порядком дифференцированного сбора или, в любом случае, в соответствии действующими правилами в стране использования.

В случае возврата некачественной продукции, рекомендуем использовать первоначальную оригинальную упаковку для транспортировки.

## 6.4 Подготовительная работа перед установкой

### 6.4.1 Установка кронштейна

В наличии разные типы кронштейнов (10 Аксессуары, страница 31). Выберите наиболее подходящий для монтажа и следуйте всем указаниям, приведенным в данном разделе.

**!** Обратите особое внимание на системы крепления аппаратуры. Если аппаратура должна крепиться к бетонной поверхности, необходимо использовать дюбели с минимальным номинальным моментом вытяжения по 300dN каждый. Если поверхность металлическая, используйте винты с минимальным диаметром 8 mm и соответствующей длины. Система креплений должна выдерживать вес, не менее чем 4-кратно превышающий вес самой аппаратуры, в том числе поворотного устройства, объектива и телекамеры.

**!** Устройство должно устанавливаться в вертикальном положении. Каждое альтернативное расположение может ухудшить характеристики аппаратуры.

### 6.4.2 Прохождение кабелей

**!** Соединительные кабели не должны быть доступными извне. Во избежание случайного выскальзывания из-за избыточного веса кабели должны быть как следует прикреплены к поддержке.

**!** Используемые кабели должны соответствовать типу установки.

Уложите кабели внутри кронштейна так, чтобы они выходили наружу примерно на 50см.



Рис. 6

## 7 Сборка и установка

**!** Монтаж и установка оборудования должны выполняться только квалифицированным для этого персоналом.

**!** Это изделие класса А. В жилом секторе данное изделие может вызывать радиопомехи. В данном случае от пользователя может потребоваться принятие соответствующих мер.

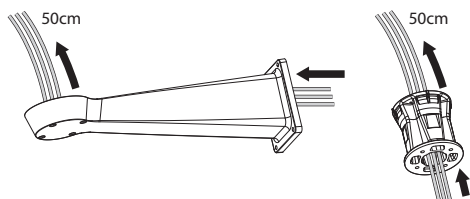
### 7.1 Монтаж

**!** Ни в коем случае не вносить изменений и не выполнять подключений, не предусмотренных данным руководством. Несоблюдение инструкций, предоставленных в руководстве и касающихся соединений, может привести к созданию серьезных опасных ситуаций для персонала и установки.

**!** Не заменять уже имеющуюся на оборудовании кабелепроводку. Несоблюдение данной инструкции может привести к созданию серьезных опасных ситуаций для персонала и установки, а также к аннулированию гарантии.

**i** Сохранить схему соединений для возможного последующего обращения.

#### 7.1.1 Подключение к кабелям основания

Уложите кабели в кабельные муфты и, удерживая основание на расстоянии около 20см от кронштейна Затяните кабеледержатели. Кабельные муфты подходят к кабелям, имеющим диаметр от 5mm до 10mm.



Рис. 7

## 7.1.2 Прикрепление основания к кронштейну

**!** Используйте винты и шайбы, поставляемые с основанием.

После установки уплотнителя (01) прикрепите основание (02) кронштейна (03), используя винты (04), зубчатые шайбы и плоские шайбы (05). Вставьте герметизирующие винты OR (06)

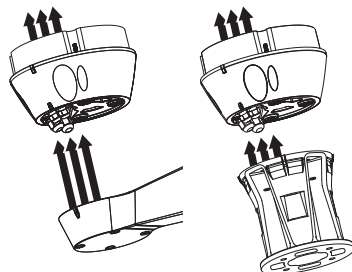

Рис. 8



Рис. 9

Выровняйте 3 отметки на основании с отметками, присутствующими на кронштейнах, как показано на следующем рисунке.

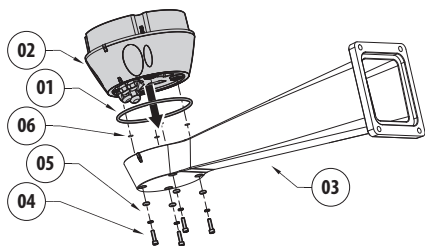

Рис. 10

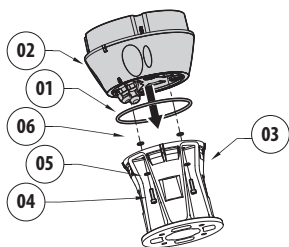
**!** Применить резьбового фиксатора отверстия винтов (Loctite 243®).

**!** Будьте осторожны при установке. Момент затяжки: 4Нм.

## 7.1.3 Подключение платы разъемов

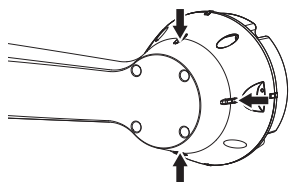
### 7.1.3.1 Описание платы разъемов

#### ОПИСАНИЕ ПЛАТЫ

Разъём	Функция
J2	Питание платы (V <sub>IN</sub> ) <sup>1</sup>

Таб. 1







Рис. 11

### 7.1.3.2 Подключение к линии питания

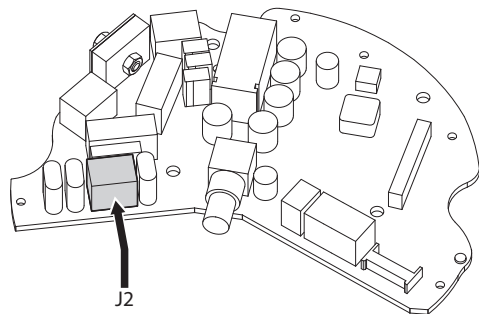
 Выполнять электрические подключения при отсутствии питания и с открытым разъединяющим устройством.

 В момент монтажа убедитесь в том, что характеристики подаваемого питания соответствуют характеристикам, требуемым устройством.

 Провод заземления должен быть длиннее двух других примерно на 10mm, с целью предотвращения случайного отсоединения по причине растяжения кабеля.

 Проверить, что источники питания и соединительные кабели в состоянии обеспечить необходимое энергопотребление системы.

 Кабель питания должен быть покрыт силиконовой оболочкой (01), имеющейся в комплекте. Силиконовая оболочка крепится с помощью зажима (02).

В зависимости от версии, на устройство может подаваться различное напряжение питания. Их значение приведено на идентификационной этикетке изделия (4.2 Маркировка изделия, страница 10).





Рис. 12

Подключите кабели питания к клемме J2, как описано в таблице.

ПОДКЛЮЧЕНИЕ К ЛИНИИ ПИТАНИЯ	
Цвет	Клеммы
<b>Источник питания 24Vac</b>	
Определяется установщиком	N (Нейтраль)
Определяется установщиком	L (Фаза)
Желтый/Зеленый	GND
<b>Источник питания 230Vac</b>	
Синий	N (Нейтраль)
Коричневый	L (Фаза)
Желтый/Зеленый	GND
<b>Источник питания 120Vac</b>	
Синий	N (Нейтраль)
Коричневый	L (Фаза)
Желтый/Зеленый	GND

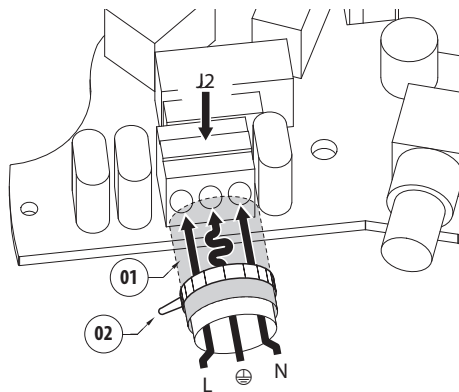
Таб. 2

 Для изделий с маркировкой UL, питающихся от источника 24Vac, используйте трансформатор из списка UL класса 2, соответствующий действующим нормативам.

 Для подключения линии питания используйте специальную соединительную коробку (UPTJBU). Для получения дополнительной информации смотреть руководство по эксплуатации и установки изделия.

## 7.1.4 Подключение вспомогательной платы разъемов

### 7.1.4.1 Описание вспомогательной платы

#### ОПИСАНИЕ ПЛАТЫ

Разъём	Функция
J1	Разъёмом Ethernet
J4	Разъем реле и сигнала тревоги

Таб. 3



Рис. 13 Плата сигналов тревоги, реле и выхода видео HD IP.

### 7.1.4.2 Подключение входов сигналов тревог

В случае сигнала тревоги на свободном контакте выполните подключение, как показано на рисунке. Контакты сигналов тревоги присутствуют на разъёме J4.

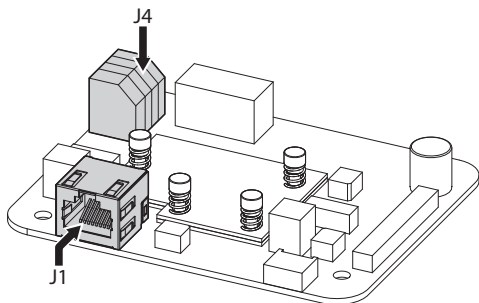

Рис. 14

Чистый контакт тревоги может быть типа Н.О. (обычно открытый) или Н.З. (обычно закрытый).

Для дополнительной информации по конфигурации и использованию тревог обращайтесь к соответствующей главе (9.2.10 Цифровые входы/выходы, страница 28).

#### ПОДКЛЮЧЕНИЕ ВХОДОВ СИГНАЛОВ ТРЕВОГИ, СУМЕРЕЧНОГО ВЫКЛЮЧАТЕЛЯ И РЕЛЕ

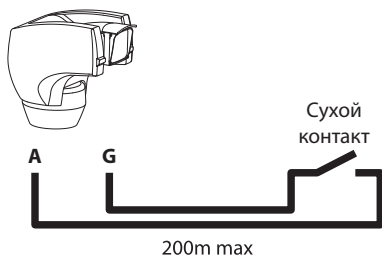
Клемма	Описание
A, G	Вход сигнала тревоги с автономным питанием, отнесенный к G

Таб. 4

Все сигналы тревоги имеют дальность около 200m, обеспечиваемую с помощью не экранированного кабеля с минимальным сечением  $0,25\text{mm}^2$  (AWG 24).

### 7.1.4.3 Подключения реле



Реле используется только для низкого рабочего напряжения (до 30 Вольт пер. тока или 60 Вольт пост. тока) при максимальной силе тока 1А. Использовать кабели с подходящей сечением для проверяемой нагрузки, от минимального 0.25mm<sup>2</sup> (AWG 24) и до максимальной 1.5mm<sup>2</sup> (AWG 16).

Клеммы реле R1A и R1B размещены в разъеме J4. Реле не имеет полярности, поэтому не имеет значения использовать ли клемму А или В одного и того же реле, для переменных или постоянных напряжений.

#### ПОДКЛЮЧЕНИЯ РЕЛЕ

Клемма	Описание
R1A	Реле 1, Клемма А
R1B	Реле 1, Клемма Б

Таб. 5



За дополнительной информацией обратитесь к соответствующей главе ( 9.2.10 Цифровые входы/выходы, страница 28).

### 7.1.4.4 Подключение мощщего оборудования



Для дополнительной информации по конфигурации и использованию обращаться к руководству по эксплуатации соответствующего оборудования.



Когда происходит активация мощщей установки, реле 1 используется только для активации насоса (9.2.12 Washer, страница 28).

### 7.1.4.5 Подключение кабеля к сети Ethernet

Подключите разъем J1 вспомогательной платы разъемов с помощью кабеля UTP категории 5E или выше (7.1.4.1 Описание вспомогательной платы, страница 16).

Типовая установка приводится на примере ниже.



Рис. 15

## 7.1.5 Крепление верхнего корпуса

Направьте самоцентрирующийся разъем (01) верхнего узла. Направьте боковой выступ (02) в направлении переднего поля зрения телекамеры. Расположите верхний узел на основании, ориентируя как показано на рисунке.

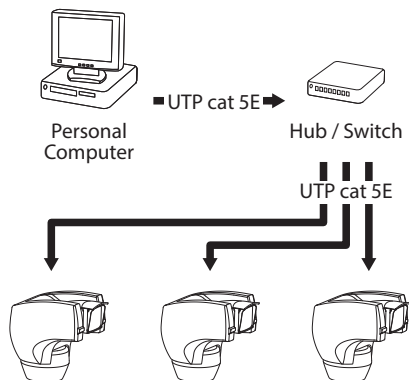

Рис. 16

В этом случае боковые выступы на основании и на верхнем узле выровнены в единственно возможном положении.

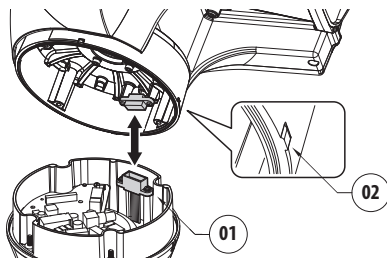

Рис. 17

Прикрепите верхний узел (01) к основанию (02) с помощью крепежных винтов (03), зубчатых шайб (04) и плоских шайб (05). Проверить присутствие и хорошее состояние уплотнителя основания (06).

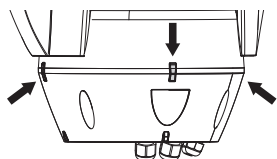

Рис. 18

**⚠ Введите в отверстия для винтов фиксатор резьбы типа Loctite 243®.**

**⚠ Будьте осторожны при установке. Момент затяжки: 4Нм.**

## 7.2 Конфигурация аппаратного обеспечения

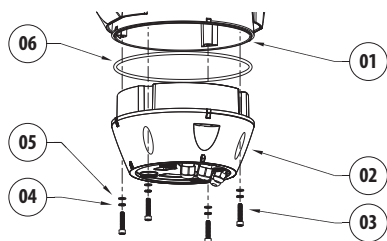
### 7.2.1 Открытие конфигурационной дверцы

Перед подачей питания на устройство необходимо правильно его настроить с помощью DIP-переключателей внутри отсека основания. Откройте дверцу, отвинтив винты, как показано на рисунке.





Рис. 19

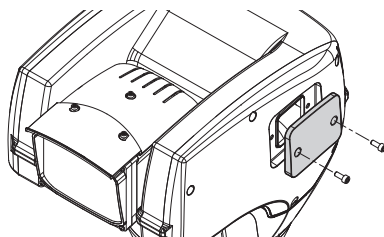

## 7.2.2 Конфигурация двухрядных переключателей

 Рычажок dip-переключателя (SW) в положении вверху представляет значение 1 (ON), в то время как рычажок внизу представляет значение 0 (OFF).

После открытия конфигурационной дверцы dip-переключатели представляются как показано на рисунке.





Рис. 20

## 7.2.3 Установка протокола

 В случае версий с цифровым видеэнкодером необходимо установить протокол на NETWORK (7.2.3 Установка протокола, страница 19).

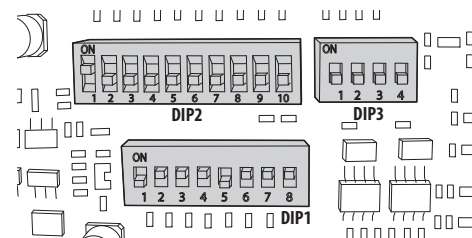
Для установки протокола необходимо пользоваться DIP 3.

Наводку можно контролировать через различные протоколы.

УСТАНОВКА ПРОТОКОЛА (DIP 3)				
SW 1	SW 2	SW 3	SW 4	Конфигурация
OFF	ON	ON	OFF	NETWORK

Таб. 6

## 8 Включение

 Процедура автоматического подогрева (De-Ice) может быть активирована всегда, когда устройство включается при температуре окружающей среды ниже 0°C. Процедура служит для обеспечения правильного функционирования прибора даже при низких температурах. Долгота меняется от 60 до 120 минут в соответствии с условиями.

Чтобы включить прибор, подключить электропитание.

Чтобы выключить прибор, следует его обесточить.

## 8.1 Первое включение

 Проверить, что прибор, и другие компоненты установки закрыты таким образом, чтобы предотвратить контакт с компонентами под напряжением.

 Проверьте, чтобы все компоненты были закреплены хорошо и надежно.

## 9 Конфигурация

Конфигурация прибора может выполняться с использованием одного из следующих инструментов:

- Интерфейс программного обеспечения: Конфигурация с помощью прикладной программы, установленной на ПК.
- Интерфейс веб: Конфигурация с помощью браузера.

### 9.1 Интерфейс программного обеспечения

#### 9.1.1 Минимальные реквизиты ПК

Входящее в комплект поставки программное обеспечение управления поворотных устройств поддерживает 16 каналов. Программное обеспечение нуждается в пакете Windows XP Service Pack 3 или выше, а также в ПК с процессором Xeon на 2,3GHz и более.

#### 9.1.2 Процедура конфигурации с помощью программного обеспечения

После подготовки и конфигурации наводки произвести конфигурацию параметров IP (7.1.4.5 Подключение кабеля к сети Ethernet, страница 17).

Адрес IP различных узлов конфигурируется отдельно со стороны ПК.

Отконфигурировать адрес IP компьютера: 192.168.10.1 (или 192.168.10.2, искл.).

Подсоедините блок к сети LAN, подайте питание и запустите браузер Microsoft Internet Explorer® 6.0 или более новой версии.

**i** Для конфигурации адреса IP различных узлов, необходимо подать на них питание, подсоединив их по одному к сети lan (switch/hub). Отконфигурируйте узел, установив, по крайней мере, адрес IP и имя основного прибора. После конфигурации произведите соединение кабеля Ethernet с конфигурацией следующего узла.

Получив доступ к адресу: 192.168.10.100.

Будет запрошен логин и пароль. Во время первой конфигурации введите логин и пароль по умолчанию.

Логин: admin

Пароль: 1234

Если логин выполнен успешно, появится интерфейс управления поворотным устройством.



Рис. 21

**i** Поворотное устройство может функционировать с помощью протокола ONVIF или TCAM. Если используется протокол ONVIF, проверьте правильную установку времени в устройстве или конфигурируйте сервер NTP (9.2.5 Конфигурация сети, страница 24).

#### 9.1.3 Установка программного обеспечения

Вставьте диск и запустите автоматический запуск или установочный пакет. Открывается веб-страница, позволяющая установить приложение TVMS-сервера (32 или 64 бит, в зависимости от характеристик компьютера).

Будет запрошен логин и пароль. Во время первой конфигурации введите логин и пароль по умолчанию.

Логин: admin

Пароль: 1234

Для добавления устройства к VMS, необходимо выбрать строку Камера в меню Setup.



Рис. 22

Нажмите клавишу Add.

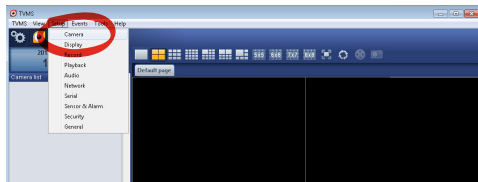

Рис. 23

Присвойте название телекамере и узлу. Выберите протокол ONVIF или TCAM и установите адрес IP устройства и учетные данные доступа. Выберите профили стриминга и убедитесь, что опция Use PTZ активирована. Нажмите Ок.

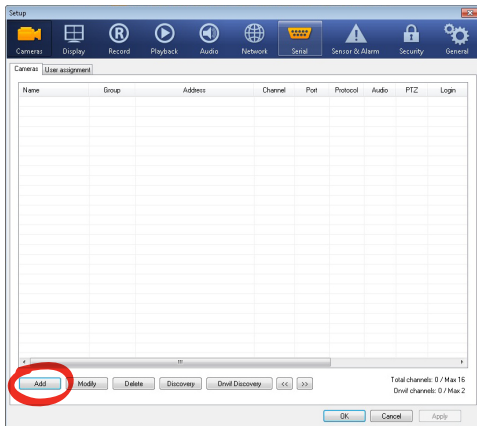

Рис. 24

Телекамера появится в списке устройств (Camera list), ее изображение может быть получено после перетаскивания символа в одно из неиспользуемых полей.

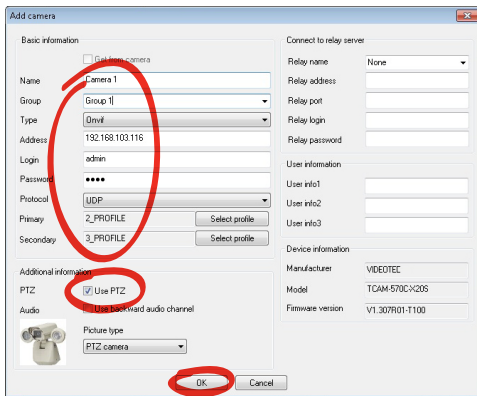

Рис. 25

Для визуализации телекамер на компьютере необходимо установить клиент TVMS и использовать его для удаленного подключения к серверу TVMS. Для конфигурации клиента необходимо получить доступ с помощью стандартных данных учетной записи.

Логин: admin

Пароль: 1234

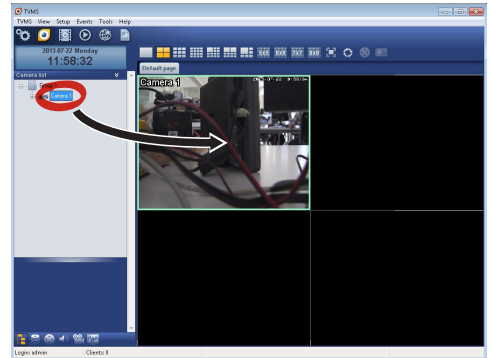
Нажмите на кнопку Setup.



Рис. 26

Появится окно, где можно добавить, нажав кнопку Add, серверы, к которым можно будет подключиться

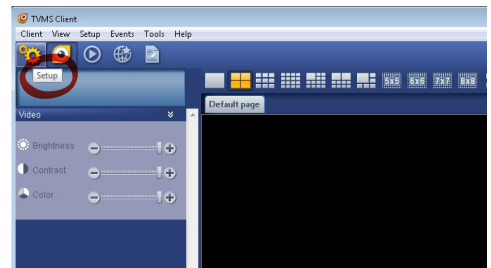
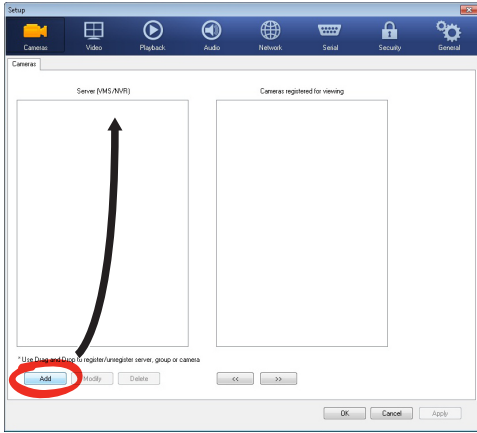

**Рис. 27**

После добавления сервера необходимо зарегистрировать его для визуализации. Перетащите символ сервера на колонку, как показано на рисунке.

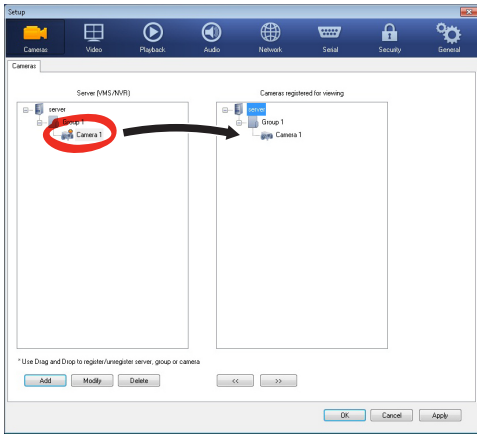

**Рис. 28**

Нажмите Ок, чтобы вернуться к программе визуализации. Теперь можно увидеть видеокamеры, выполняя перетаскивание, как в случае сервера TVMS.

## 9.2 Интерфейс веб

**i** При первом включении присвойте адрес, отличный от 192.168.10.100.

**i** Поддерживаемые браузеры: Microsoft Internet Explorer, Google Chrome, Mozilla Firefox.

Первая операция, необходимая для конфигурации поворотного устройства, заключается в подключении к его веб-интерфейсу.

В заранее установленных настройках поворотное устройство конфигурировано с адресом 192.168.10.100.

Для получения доступа к поворотному устройству достаточно подключиться к браузеру по адресу: [http://indirizzo\\_ip](http://indirizzo_ip) и выполнить логин с помощью заранее установленных данных учетной записи:

- **Имя пользователя:** admin
- **Пароль:** 1234

### 9.2.1 Home

Если логин выполнен успешно, появится интерфейс управления поворотным устройством.

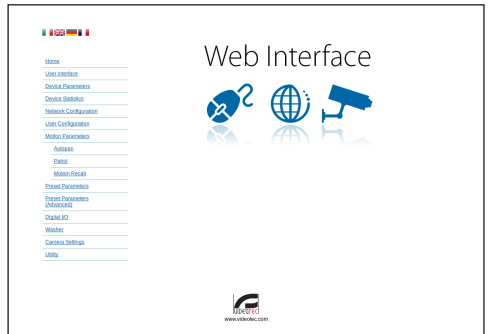

**Рис. 29**

## 9.2.2 Проверки пользователя

Для контроля поворотного устройства через браузер необходимо выбрать строку Контроль Пользователя (Controlli Utente). Откроется новое окно с виртуальной клавиатурой для передачи команд.



Рис. 30

На виртуальной клавиатуре размещены следующие устройства управления:

- **Переключатель скорости:** Позволяет выбрать скорость движений поворотного устройства.

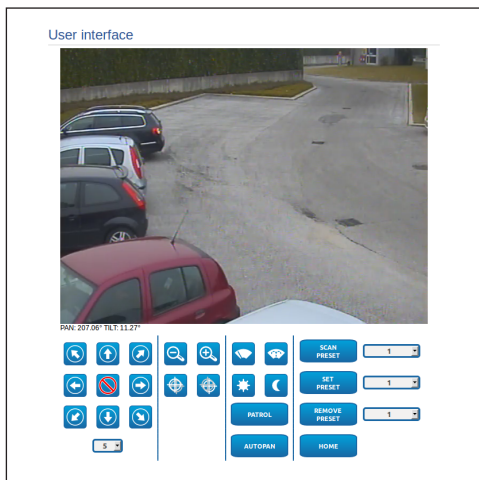

Рис. 31

- **Zoom wide/Zoom tele**



Рис. 32

- **Focus far/Focus near**



Рис. 33

- **Wiper/Washer**



Рис. 34

- **Day:** Активирует фильтр IR камеры. Если присутствуют, выключает светодиодные (LED) осветители.



Рис. 35

- **Night:** Деактивирует фильтр IR камеры. Если присутствуют, включает светодиодные (LED) осветители.



Рис. 36

## 9.2.3 Параметры Устройства

В строке меню Параметры Устройства (Parametri Dispositivo) можно присвоить название поворотному устройству и отобразить иную дополнительную информацию.

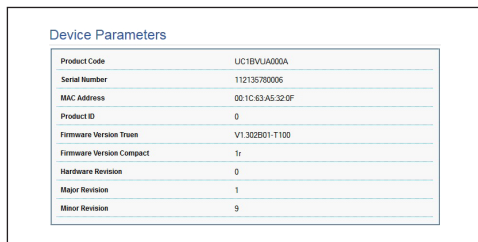

Device Parameters	
Product Code	LC18VUJA000A
Serial Number	112135780006
MAC Address	00:1C:63:A5:32:0F
Product ID	0
Firmware Version Treen	V1.302801-T100
Firmware Version Compact	1r
Hardware Revision	0
Major Revision	1
Minor Revision	9

Рис. 37

## 9.2.4 Статистика Устройства

В строке меню Статистик Устройства (Statistiche Dispositivo) приведены, только в консультативных целях, все статистические данные, собранные во время функционирования поворотного устройства.

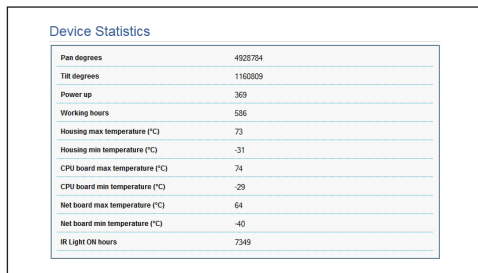

Device Statistics	
Pan degrees	4928784
Tilt degrees	11608029
Power up	369
Working hours	586
Housing max temperature (°C)	73
Housing min temperature (°C)	-31
CPU board max temperature (°C)	74
CPU board min temperature (°C)	-29
Net board max temperature (°C)	64
Net board min temperature (°C)	-40
IR Light ON hours	7349

Рис. 38

## 9.2.5 Конфигурация сети

В строке меню Конфигурация Сети (Configurazione Rete) можно изменять сетевые настройки поворотного устройства. Можно решить способ присвоения адреса устройству: статически или динамически с помощью DHCP. Устройство поддерживает 4 версию интернет-протокола (IP).

На этой же странице можно конфигурировать 2 DNS и решить, какие механизмы должны быть активированы для автоматической идентификации устройств в локальной сети.

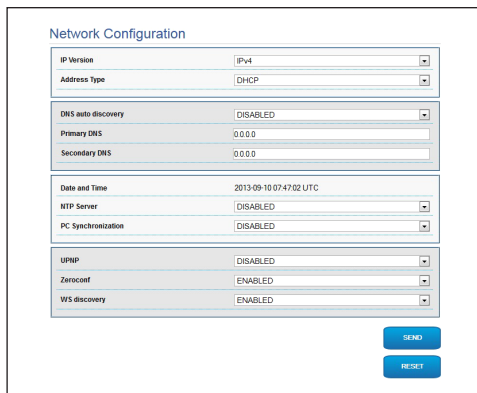

Network Configuration	
IP Version	IPv4
Address Type	DHCP
DNS auto discovery	DISABLED
Primary DNS	0.0.0.0
Secondary DNS	0.0.0.0
Date and Time	2013-09-10 07:47:02 UTC
NTP Server	DISABLED
PC Synchronization	DISABLED
UPNP	DISABLED
Zerocast	ENABLED
WS discovery	ENABLED

Рис. 39

Можно также решить должно ли устройству быть синхронизированным с внешним сервером NTP (Network Time Protocol).

- **NTP -> ОТКЛЮЧЕННЫЙ:** Выберите данную опцию, если желаете синхронизировать дату и время устройства.
- **NTP -> СТАТИЧЕСКИЙ:** Выберите данную опцию, если желаете синхронизировать дату и время устройства с датой и временем сервера NTP, указанного статическим адресом.



**Для правильного функционирования устройства необходимо синхронизировать поворотное устройство с программным обеспечением VMS, используя сервер NTP.**

## 9.2.6 Конфигурация пользователей

В строке меню Конфигурация Пользователей (Configurazione Utenti) можно управлять пользователями, имеющими доступ к поворотному устройству. Пользователи категории Администратор (Administrator) могут получать доступ к конфигурации устройства. Такие пользователи как Оператор (Operator), Пользователь (User) и Неизвестный (Anonumous) имеют ограниченный доступ к страницам управления.



Рис. 40

**i** Устройство могут конфигурировать только пользователи со статусом администратора.

## 9.2.7 Параметры Движения

В строке меню Параметры Движения (Parametri Movimento) можно контролировать через сеть все параметры поворотного устройства.

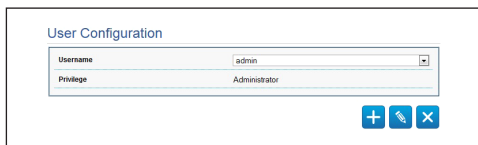
- **Offset Pan:** Наводка имеет положение на  $0^\circ$ , определённое механически. Функция Offset Pan позволяет определить путём программного обеспечения положение, отличающееся от  $0^\circ$ .
- **Режим Fast:** Позволяет на высокой скорости перемещать поворотное устройство при помощи джойстика до ограничителя хода.
- **Режим экономии:** Понижает момент двигателей, когда наводка остановлена для снижения потребления. Не включайте в присутствии сильного ветра или интенсивных колебаний.
- **Статический контроль:** Подготавливает контроль положения только тогда, когда наводка остановлена.
- **Динамический контроль:** Подготавливает контроль положения только тогда, наводка в движении.
- **Потолочная Установка:** Переворачивает изображение и меняет местами команды движения.

- **Autoflip:** Поворачивает поворотное устройство на  $180^\circ$ , когда его наклон достигает ограничителя хода. Облегчает отслеживания людей по коридорам или дорогам.
- **Максимальная Скорость:** Устанавливает ручную максимальную скорость.
- **Фактор Tilt:** Устанавливает фактор снижения ручной скорости оси tilt.
- **Ограничения Pan:** Подготавливает ограничения Pan.
- **Начало Pan:** Устанавливает начальное ограничение Pan.
- **Окончание Pan:** Устанавливает конечное ограничение Pan.
- **Ограничения Tilt:** Подготавливает ограничения Tilt.
- **Начало Tilt:** Устанавливает начальное ограничение Tilt.
- **Окончание Tilt:** Устанавливает конечное ограничение Tilt.



Рис. 41

### 9.2.7.1 Autopan

В подразделе Autopan (автопанорамирование) можно указать предварительные настройки начала и завершения автопанорамирования.

Можно установить скорость прохождения пути.

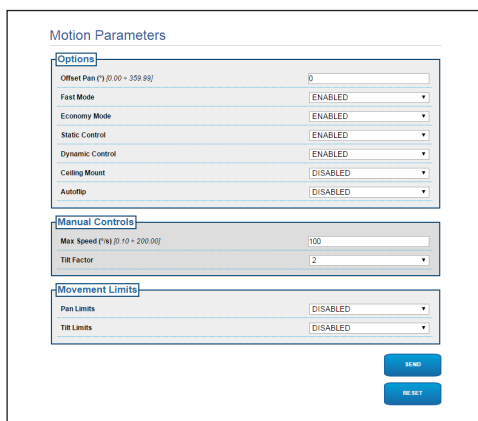
Autopan	
From Preset (1 ~ 250)	1
To Preset (2 ~ 250)	2
Outward Movement Speed (0.1 ~ 200)	50
Return Speed (0.1 ~ 200)	100

Рис. 42

### 9.2.7.2 Patrol

В подразделе Patrol (патрулирование) можно указать предварительные настройки начала и завершения патрулирования. Кроме того, можно указать как должно происходить сканирование предварительных установок (preset): случайно или нет.

Patrol	
First Preset (1 ~ 250)	1
Last Preset (2 ~ 250)	250
Random Mode	ENABLED

Рис. 43

### 9.2.7.3 Вызов Движений

В подразделе Вызов Движений (Richiamo Movimenti) можно указать интервал времени отсутствия активности, по окончании которого поворотное устройство выполнит одно из следующих действий: возврат в исходное положение, запуск автопанорамирования или патрулирование.

Motion Recall	
Type	NONE
Timeout (s) (5 ~ 5600)	10
Cyclic Homing (0 ~ 160)	50

Рис. 44



## 9.2.8 Параметры Предварительных настроек (Preset)

В строке меню Предварительная настройка Параметров (Parametri Preset) можно конфигурировать некоторые параметры, касающиеся предварительных настроек.:

- **Скорость Сканирования:** Скорость в градусах в секунду, с которой достигается предварительная настройка по четкому указанию оператора.
- **Тип рампы:** Позволяет выбрать ускорения поворотного устройства.
- **Скорость движений (по умолчанию):** Скорость, используемая в операциях autopan и patrol.
- **Установить скорость по умолчанию:** Скорость по умолчанию устанавливается также как скорость развертывания для всех предварительных настроек.
- **Пауза По Умолчанию:** Время (в секундах) пребывания по умолчанию в каждой предварительной настройке.
- **Установить паузу по умолчанию:** Пауза по умолчанию устанавливается для всех предварительных настроек (preset).

Рис. 45

Parameter	Value
Scan Speed (1 + 2000)	100
Ramp Type	2
Default Movements Speed (1 + 200)	100
Set default speed value	NO
Default Dwell Time(s) (1 + 3600)	10
Set default dwell time	NO

## 9.2.9 Параметры Предварительных настроек (Дополнительно)

В разделе Параметры Preset (Дополнительные) можно персонализировать значения скорости и паузы для каждой предварительной настройки, а также подключать / отключать сами предварительные настройки.

Parameter	Value
Preset ID	1
Enabled	YES
Pan	0
TRT	0
Zoom	0
Movements Speed (1+H) (1 + 200)	100
Dwell Time (s) (1 + 3600)	10

Рис. 46

## 9.2.10 Цифровые входы/выходы

В плате цифровых входов/выходов можно конфигурировать цифровые каналы, присутствующие в поворотном устройстве. Следует краткое описание параметров, которые можно конфигурировать, для каждого цифрового входа.

- **ID сигнала тревоги:** Поле, используемое для выбора нужного цифрового входа.
- **Вид:** Указывает режим по умолчанию цифрового входа. Может быть установлено на Обычно открытый или Обычно закрытый

Для проверки правильного функционирования сигналов тревог на странице веб присутствует кружочек. В нормальных условиях цвет кружочка зеленый, а в условиях обнаружения сигнала тревоги - красный.



Рис. 47

## 9.2.11 Wiper

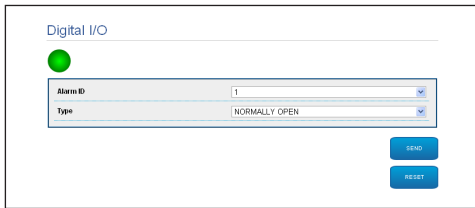

**Не пользуйтесь стеклоочистителем, когда внешняя температура ниже 0°C или имеется лёд.**

Встроенная щетка-очиститель не оказывает влияние на обзор камеры, которая установлена в гермокожухе.

## 9.2.12 Washer

Насос для мытья поворотного устройства конфигурирован в плате Washer, где к операции мытья можно присоединить предварительную настройку, задать длительность мытья стекла, указать задержку активации и отключения стеклоочистителя.



Рис. 48

## 9.2.13 Параметры энкодера

В строке меню Параметры Энкодера (Parametri Encoder) можно конфигурировать 2 потока видео устройства. Первый поток в обязательном порядке сжимается с помощью алгоритма H.264/AVC, в то время как второй альтернативно может использовать кодирование MJPEG. Для обоих потоков можно задать размеры видео, частоту кадров, использование регулятора скорости и размер GOP. Кроме того, можно конфигурировать ON Screen Display (OSD), который позволяет называть видео перед сжатием.

The screenshot shows the 'Encoder Settings' menu with three sections:

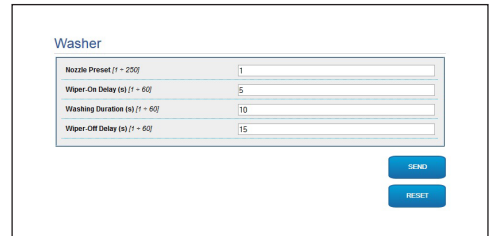
- Encoder:** Resolution (720x480), Framerate limit (30), Rate controller (CBR), Bitrate (kbps) (2 - 16384) (4000), H264 I-Frame Interval (I = 255) (30), H264 profile (High Profile).
- Dual Encode:** Secondary stream (Yes), Codec (H264), Resolution (720x480), Framerate limit (30), Rate controller (CBR), Bitrate (kbps) (2 - 4096) (1024), H264 I-Frame Interval (I = 255) (30), H264 profile (High Profile).
- OSD:** System ID (No), Time (No), Position (Bottom), Font size (Small (8x8)).

Buttons for SEND and RESET are located at the bottom right of the menu.

Рис. 49

## 9.2.14 Параметры Камеры

В строке меню Параметры Камеры (Parametri Camera) можно конфигурировать телекамеру, встроенную в поворотное устройство:

- **Цифровой Зум:** Позволяет активировать или отключать цифровой зум. (в добавление к оптическому).
- **Focus:** Позволяет программировать фокусировку в автоматическом или ручном режиме.
- **Воздействие:** Позволяет программировать экспозицию (Mode) как ручную или автоматическую (приоритетом Speed, Opening или Brightness). Вы можете улучшить видимость (High sensitivity) и контрастность (Backlight compensation). Позволяет активировать автоматическое замедление обтюлятора (Auto slowshutter) в зависимости от освещенности, установить предел опережения датчика (Gain limit) и установить значение компенсации освещенности (Exposure compensation).
- **Инфракрасный:** Позволяет контролировать в ручном или автоматическом режиме фильтр IR.
- **Баланс Белого Цвета:** Позволяет конфигурировать баланс белого в автоматическом или ручном режиме.

- **Другое:** Позволяет программировать другие значения.: Зеркальное отображение, Понижение Шума, Wide Dynamic (Visibility Enhancer), Высокое разрешение, Контроль Открытия, Defog, Highlight Correction.



Рис. 50

## 9.2.15 Инструменты

В строке меню Инструменты (Strumenti) можно перенастраивать стандартные значения всей конфигурации поворотного устройства или только некоторых специальных секций.

Кроме того, в данном разделе можно:

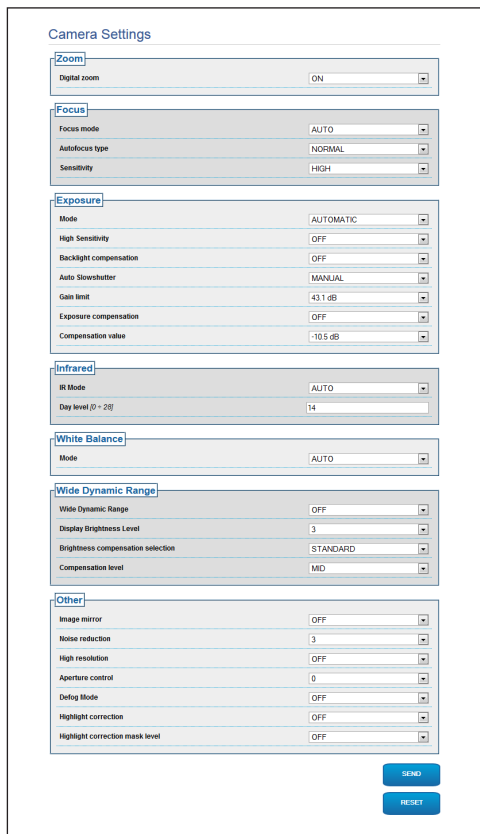
- Обновите микропрограмму устройства.
- Снова включите поворотное устройство.



Рис. 51

## 9.2.16 Factory Default

Для восстановления настроек фабрики касающихся сети, во время доступа пользователей и конфигурации камеры выполните процедуру:

- Выключите узел.
- Откройте конфигурационную дверцу (7.2.1 Открытие конфигурационной дверцы, страница 18).
- Установите в положение ON все dip-выключатели DIP 3.
- Подать питание на узел. Подождите 2 минуты.
- Выключите узел.
- Восстановите протокол NETWORK в DIP 3.
- Подать питание на узел.

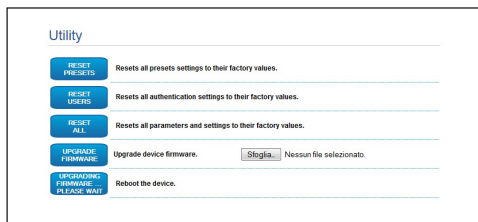
Получив доступ к адресу: 192.168.10.100.

## 10 Аксессуары

**i** Для дополнительной информации по конфигурации и использованию обращайтесь к руководству по эксплуатации соответствующего оборудования.

### 10.1 Установка мойки

Поворотное устройство, если оснащено стеклоочистителем, может быть укомплектовано внешним насосом для очистки стекла.



Рис. 52

**i** За дополнительной информацией обратитесь к соответствующей главе ( 9.2.12 Washer, страница 28).

### 10.2 Настенное крепление

Настенный кронштейн с внутренним кабельным каналом изготовлен из алюминия и окрашен порошковой краской.

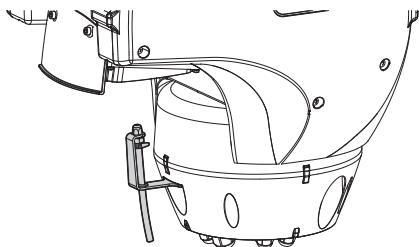

Рис. 53

### 10.3 Кронштейн для поручней

Кронштейн для монтажа на поручни с внутренним прохождением кабелей.

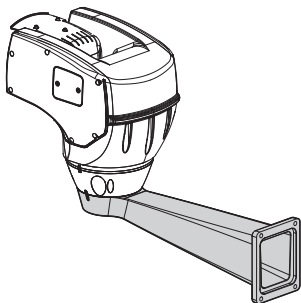

Рис. 54

### 10.4 Кронштейн на потолок

**!** Меняйте зубчатые шайбы каждый раз, когда снимаете корпус с основания.

Прибор может быть установлен в перевернутом положении благодаря кронштейну для крепления к потолку.

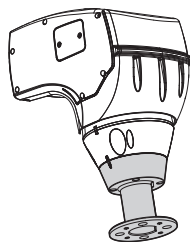

Рис. 55

**i** За дополнительной информацией обратитесь к соответствующей главе (9.2.7 Параметры Движения, страница 25).

# 11 Инструкции по обычному функционированию

## 11.1 Специальные команды

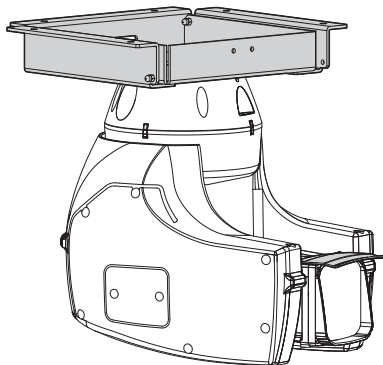
СПЕЦИАЛЬНЫЕ КОМАНДЫ		
Команда	Протокол	
	ТСАМ	ONVIF (auxiliary command)
Wiper Start	Сохранить Preset 85	tt:Wiper On
Wiper Stop	Сохранить Preset 86	tt:Wiper Off
Washer	Сохранить Preset 87	tt:WashingProcedure On
Ночной Режим Вкл	Сохранить Preset 88	tt:IRLamp On
Ночной Режим Выкл	Сохранить Preset 89	tt:IRLamp Off
Перезагрузка устройства	Сохранить Preset 94	
Активация OSM	Сохранить Preset 95	tt:OSM On
Patrol Start	Сохранить Preset 93	tt:Patrol On
Patrol Stop	Сохранить Preset 92	tt:Patrol Off
Autopan Start	Сохранить Preset 99	tt:Autopan On
Autopan Stop	Сохранить Preset 96	tt:Autopan Off

Таб. 7

## 12 Техобслуживание и очистка

### 12.1 Техобслуживание

 Техобслуживание должен выполнять только персонал с квалификацией работы на электрических контурах.

#### 12.1.1 Обновление микропрограммы

 Обновление микропрограмм энкодера H.264 может выполняться непосредственно с интерфейса сети.

При необходимости микропрограмму поворотного устройства можно обновлять.

По любым вопросам обращайтесь в центр технической поддержки VIDEOTEС.

#### 12.1.2 Замена предохранителя

 **ПРЕДУПРЕЖДЕНИЕ!** Во избежание пожароопасности, заменяйте плавкие предохранители такими же, аналогичного типа и значения тока. Замена плавких предохранителей должна выполняться только квалифицированным персоналом.

На плате подключения присутствуют два плавких предохранителя.



Рис. 56

Значения связаны с напряжением питания.

ЗАМЕНА ПРЕДОХРАНИТЕЛИ		
Напряжение	Плавкий предохранитель F1	Плавкий предохранитель F2
24Vac, 50/60Hz	T 4A L 250V 5x20	T 6.3A H 250V 5x20
120Vac, 50/60Hz	T 4A L 250V 5x20	T 4A H 250V 5x20
230Vac, 50/60Hz	T 4A L 250V 5x20	T 2A H 250V 5x20

Таб. 8

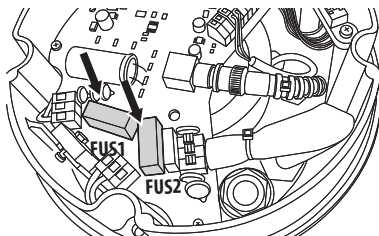
### 12.2 Уборка

Поворотные устройства не нуждаются в особом техобслуживании. Для очистки устройства используйте нейтральные моющие средства и неабразивные ткани. Напоминаем, что устройство водонепроницаемо.

#### 12.2.1 Очистка стекла и пластмассовых частей

 Избегать применение этилового спирта, растворителей, гидрированных углеводородов, сильных кислот и щелочей. Использование названных продуктов наносит непоправимый вред обрабатываемой поверхности.

Для очистки линз очков рекомендуется пользоваться мягкой тканью с раствором нейтрального мыла или специальных чистящих средств в воде.

## 13 Вывоз в отходы



Этот символ и система утилизации имеют значение только в странах ЕС и не находят применения в других странах мира.

Ваше изделие было изготовлено из материалов и компонентов высокого качества, могущих быть повторно использованными или утилизированными.

Электрические и электронные материалы, на которых имеется указанный символ, в конце срока службы должны выбрасываться отдельно от бытовых отходов.

Просим вывезти это устройство в Центр сбора или на экологическую станцию.

В Европейском Сообществе существуют системы дифференцированного сбора мусора для электронных и электрических изделий.

## 14 Устранение неисправностей

Запросить операцию квалифицированного персонала, поскольку:

- Узел повреждён вследствие падения;
- Эксплуатационные характеристики узла получили явное ухудшение;
- Устройство не работает должным образом, даже если вы выполнили все указания, приведенные в настоящем руководстве.

**ПРОБЛЕМА** Устройство не включается.

**ПРИЧИНА** Ошибочная кабельная проводка, поломка плавких предохранителей.

**РЕШЕНИЕ** Проверьте правильность выполнения соединений. Проверьте сохранность плавких предохранителей и, в случае неполадки, замените на указанные.

**ПРОБЛЕМА** Сохраненные положения preset не соответствуют снятой зоне.

**ПРИЧИНА** Утеря ссылки абсолютного положения.

**РЕШЕНИЕ** Перезагрузите аппаратуру, выключив и снова ее включив.

**ПРОБЛЕМА** С версией с энкодером H.264/AV видео не отображается правильно.

**ПРИЧИНА** Параметры энкодера неверны.

**РЕШЕНИЕ** Проверьте, чтобы строка Чресстрочная развертка инпут (Deinterlacciamento Input) на странице Параметров Камеры (Parametri Camera) интерфейса сети была установлена на OFF (9.2.14 Параметры Камеры, страница 29). Элемент списка Входной формат (Formato di input) должен быть установлен на Composite PAL или Composite NTSC в зависимости от телекамеры, установленной на узле.



# 15 Технические параметры



**Установка типа кабельного телевидения CDS (Cable Distribution System). Не подключайте к системам SELV.**



**ПРЕДУПРЕЖДЕНИЕ! Для снижения опасности пожара пользуйтесь исключительно кабелями, имеющими разъемы одинаковые или больше 0.13mm<sup>2</sup> (AWG 26).**

## 15.1 Общее

Корпус из алюминия и ударопрочного пластика

Эпоксиполиэстеровое порошковое покрытие, цвет RAL9002

Простота в установке благодаря самоцентрирующему коннектору

Отсутствие люфта

Быстрая конфигурация и настройка

Система динамического позиционирования

Функции: AutoPan, Preset, Patrol, Tour (максимально 1), Autoflip

Максимальное количество предварительных установок: 250

## 15.2 Механика

Кабельная муфта: 2xM16, 2xM12

Горизонтальное вращение: продолж.

Вертикальное вращение: от -90° а +90°

Скорость по горизонтали (изменчивый): от 0.1°/s а 200°/s

Скорость вертикального вращения (изменчивый): от 0.1°/s а 200°/s

Погрешность препозиций: 0.05°

Вес устройства: 12.5kg (13kg со светодиодным (LED)осветителем)

## 15.3 Камеры

Day/Night Full HD 30x

Датчик изображения: 1/2.8 type Exmor™ CMOS sensor

Эффективные элементы изображения (пиксели): примерно 2.38 Megapixel

Минимальное освещение:

- Цвет: 1.4lx, F1.6 AGC on, 1/30s 50 IRE (Обычный режим)
- Цвет: 0.35lx, F1.6 AGC on, 1/30s, 50 IRE (режим Высокой Чувствительности)

Оптика: f=4.3mm (широкоугольный) ~ 129.0 mm (теле), F1.6 а F4.7

Zoom: 30x (360x с цифровым зумом)

Горизонтальное поле зрения: 63.7° (wide end) до 2.3° (tele end)

Минимальное расстояние предмета: 10mm (wide) ~ 1,200 mm (tele)

Скорость обтюратора: 1/1 до 1/10,000 s, 22 шаг

Баланс белого цвета: Auto, ATW, Внутреннее наблюдение, На открытом воздухе, Автоматический для внешнего наблюдения, Натриевые лампы (неподв, Auto, Автоматический для внешнего наблюдения), One-push, Учебник

Усиление: Auto, Учебник, Gain Limit (от 3dB до 43dB, шаг: 3dB)

Широкий динамический диапазон: On/Off/улучшенная видимость, Light level, Brightness compensation selection, Compensation level

Система Focus: Auto (Чувствительность: Нормальный, Низкая), AF отдельный, Учебник, Focus compensation с ICR On, AF отдельный, Zoom trigger AF

Эффекты отображения: E-flip, Black & White, Зеркальное отображение, Улучшение цвета

Контроль экспозиции: Auto, EV Compensation, Учебник, Приоритет (Shutter priority, Iris priority), Яркость, Slow AE

S/N Ratio: более 50 dB

Wide-D (wide dynamic range): 130dB

## 15.4 Video

Компенсация: H.264/AVC, MJPEG

2 независимых потока видео Full HD или 4 независимых потока видео, в зависимости от конфигурации

Разрешение изображения: с FullHD при 352x240 в 18 шагов

Частота кадров регулируется от 1 до 60 изображений в секунду (fps)

Web сервер

Протокол ONVIF, Profile S

## 15.5 Электрические характеристики

Питание/Потребление тока:

- 230Vac, 0.4A, 50/60Hz
- 24Vac, 4A, 50/60Hz
- 120Vac, 0.8A, 50/60Hz

Потребляемая мощность:

- 40W, поворотное устройство остановлено, нагревание выключено
- 60W, поворотное устройство в движении, нагревание выключено
- 125W, пик при включении, нагревание включено

Потребляемая мощность с включенным осветителем:

- 55W, поворотное устройство остановлено, нагревание выключено
- 75W, поворотное устройство в движении, нагревание выключено
- 140W, пик при включении, нагревание включено

Размер входного кабеля: AWG 16-19

Размеры сигнальных кабелей: AWG 16-30

Плата тревоги I/O

- Входы сигнала тревоги: 1
- Выход реле: 1 (1A, 30Vac/60Vdc max)

## Пржектор со LED

Горизонтальный пучок 10° или 30°

Длина волны: 850nm, 940nm, белый свет

Автоматическое включение с помощью встроенного датчика или VMS

Режимы переключения камеры и включения ИК прожектора настраиваются при производстве.

Установка прожектора не оказывает какого-либо влияния на скорость поворота и наклона поворотной платформы

## 15.6 Сеть

Порт Ethernet LAN 10/100T

## 15.7 Сетевой протокол

ONVIF, Профиль S

Для конфигурации устройства: TCP/IPv4, UDP/IPv4, HTTP, NTP, DHCP, WS-DISCOVERY

Для стриминга: RTSP, RTCP, RTP

## 15.8 Среда

Внутренняя/Наружная установка

Рабочая температура (с нагревателем): -40°C/+50°C

Защита от ветра

- В движении: до 160km/h
- В исх. положение: до 210km/h

Устойчивость к импульсам: до 2kV линия в линию, до 4kV линия в землю (Class 4)

## 15.9 Сертификация

Электрическая безопасность (CE): EN60950-1, IEC60950-1

Электромагнитная совместимость (CE): EN61000-6-4, EN50130-4, EN55022 (Класс A), FCC Part 15 (Класс A)

Установка снаружи (CE): EN60950-22, IEC60950-22

Фотобиологическая безопасность (CE): EN62471

Степень защиты IP корпуса: EN60529 (IP66)

Сертификация UL: cULus Listed (TYPE 4X)

Сертификат EAC

# 16 Технические чертежи

**i** Размеры в чертежах выражены в миллиметрах.



Рис. 57 ULISSE COMPACT HD.



Рис. 58 ULISSE COMPACT HD со светодиодным (LED)осветителем.

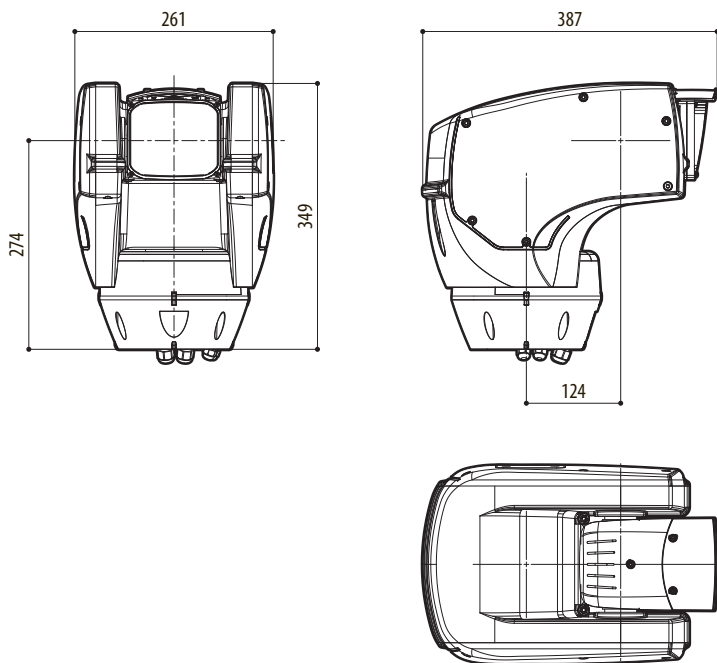

**Headquarters Italy** Videotec S.p.A.

Via Friuli, 6 - I-36015 Schio (VI) - Italy

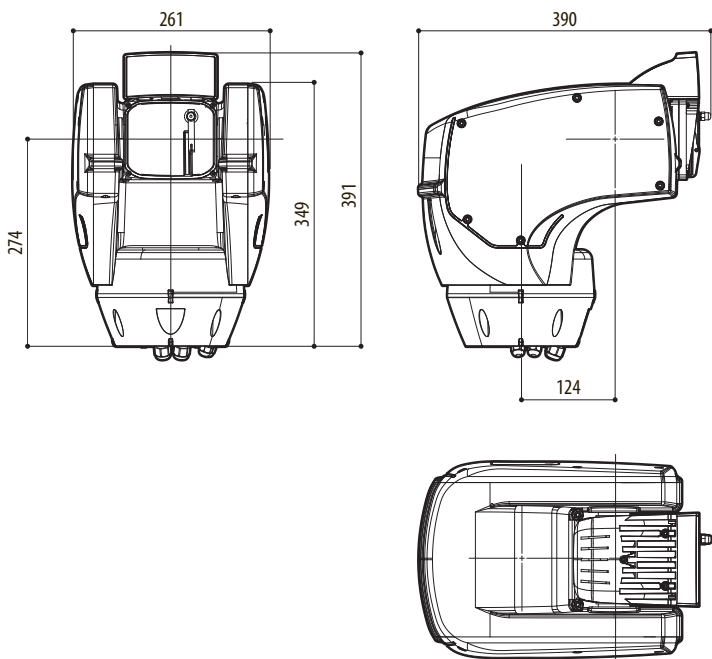
Tel. +39 0445 697411 - Fax +39 0445 697414

Email: [info@videotec.com](mailto:info@videotec.com)

**Asia Pacific** Videotec (HK) Ltd

Flat 8, 19/F. On Dak Industrial Building, No. 2-6 Wah Sing Street

Kwai Chung, New Territories - Hong Kong

Tel. +852 2333 0601 - Fax +852 2311 0026

Email: [info.hk@videotec.com](mailto:info.hk@videotec.com)

**France** Videotec France SARL

Immeuble Le Montreal, 19bis Avenue du Québec, ZA de Courtaboeuf  
91140 Villebon sur Yvette - France

Tel. +33 1 60491816 - Fax +33 1 69284736

Email: [info.fr@videotec.com](mailto:info.fr@videotec.com)

**Americas** Videotec Security, Inc.

Gateway Industrial Park, 35 Gateway Drive, Suite 100  
Plattsburgh, NY 12901 - U.S.A.

Tel. +1 518 825 0020 - Fax +1 518 825 0022

Email: [info.usa@videotec.com](mailto:info.usa@videotec.com) - [www.videotec.us](http://www.videotec.us)



[www.videotec.com](http://www.videotec.com)

MNVCUCHD\_1511\_RU



**Headquarters Italy** Videotec S.p.A.

Via Friuli, 6 - I-36015 Schio (VI) - Italy

Tel. +39 0445 697411 - Fax +39 0445 697414

Email: [info@videotec.com](mailto:info@videotec.com)

**Asia Pacific** Videotec (HK) Ltd

Flat 8, 19/F. On Dak Industrial Building, No. 2-6 Wah Sing Street

Kwai Chung, New Territories - Hong Kong

Tel. +852 2333 0601 - Fax +852 2311 0026

Email: [info.hk@videotec.com](mailto:info.hk@videotec.com)

**France** Videotec France SARL

Immeuble Le Montreal, 19bis Avenue du Québec, ZA de Courtaboeuf  
91140 Villebon sur Yvette - France

Tel. +33 1 60491816 - Fax +33 1 69284736

Email: [info.fr@videotec.com](mailto:info.fr@videotec.com)

**Americas** Videotec Security, Inc.

Gateway Industrial Park, 35 Gateway Drive, Suite 100  
Plattsburgh, NY 12901 - U.S.A.

Tel. +1 518 825 0020 - Fax +1 518 825 0022

Email: [info.usa@videotec.com](mailto:info.usa@videotec.com) - [www.videotec.us](http://www.videotec.us)



[www.videotec.com](http://www.videotec.com)

MNVCUCHD\_1511